



KARL ANDERSSON & SÖNER
SINCE 1898



INNEHÅLL CONTENT

BORD TABLES	8
SITTMÖBLER SEATINGS	86
FÖRVARING STORAGES	122
KLÄDHÄNGARE COAT RACKS	168
EXPONERINGSSYSTEM DISPLAY SYSTEMS	178
PROVER SAMPLES	216
KABELGENOMFÖRING CABLE SLOT	218
VÅRDA DIN MÖBEL TAKE CARE OF YOUR FURNITURE	220

HÅLLBART PÅ RIKTIGT

Välkommen till Karl Andersson & Söner i Huskvarna. Här gör vi kvalitetsmöbler till offentliga rum och personliga hem över hela världen. Vi är den fjärde generationen som förädlar vårt hållbara arv. Därför skiljer sig inte vår affärsidé från den som vår pappas morfar Karl Andersson formulerade år 1898 "endast tillverka välgjorda och hållbara möbler". Redan då använde han ordet hållbar. Ett ord som i vår tid har fått en bredare mening och som många slentrianmässigt använder som en allmängiltig miljödeklaration. Vi har haft ordet i vår affärsidé i över 100 år. För oss betyder hållbar att vi varje dag arbetar resurssnålt, miljöanpassat och bygger välgjorda möbler som håller i flera decennier.

KVALITET SOM KÄNNES

Vi samarbetar med en rad begåvade formgivare. I dessa samarbeten är den uttalade ambitionen att utveckla högklassiga möbler med trä som huvudmaterial. De ska ha en stark identitet och en egen karaktär som står över flyktiga trender. På så sätt kan vi fortsätta att utveckla och tillverka kvalitetsmöbler som har det lilla extra och talar för sig själva.

VÄLGJORDA FÖR GENERATIONERS SLIT

Vi tänker fortsätta vara det lilla beundransvärda möbelföretaget i Huskvarna som tillverkar välgjorda och hållbara möbler i vår egen fabrik i ytterligare hundra år. Hos oss finner du dels klassiska möbelsierier som tillverkats i ett halvsekel, dels nydesignade möbler med innovativt formspråk och som har det lilla extra. Gemensamt för dem är att de är av högsta kvalitet och hållbara för generationers slit och påverkan. Och för miljön. Det är hållbart på riktigt.

SUSTAINABLE FOR REAL

Welcome to Karl Andersson & Söner. Here we make quality furniture for public spaces and personal homes all over the world. We are the fourth generation that honors our sustainable legacy. Therefore our business concept is much the same as our father's grandfather Karl Andersson formulated in 1898 "only make durable and sustainable furniture". Even then he used the word "sustainable". It is a word that in our time has been given a wider meaning and is used by many as a universal environmental statement. We have had that word in our business concept for over 100 years and for us it means that we everyday conserve resources, are environmentally sound and make durable products that will last for several decades.

QUALITY THAT YOU CAN FEEL

Working with renowned designers and using wood as our principal material, our ambition is to develop high-class furniture with a strong identity and a unique character that outlives fleeting trends. In that way we can continue to develop and produce furniture that has that little extra and that speaks for itself.

DURABLE FOR WEAR OF GENERATIONS

We intend to continue to be the little admirable company in Huskvarna which produces durable furniture in our own factory for another hundred years. Here you will find classic designs that we have been producing for decades, alongside totally new furniture in innovative idioms. But they all share one thing in common – They are Swedish classics of the highest quality and sustainability designed to survive generations of use and wear. And environmentally sound. That is sustainable for real.

MARIA, SARA OCH ANDREAS WADSKOG





"ATT ENDA TILLVERKA VÄLGJORDA OCH HÅLLBARA MÖBLER" LOVADE SNICKERIMÄSTARE KARL ANDERSSON REDAN 1898. HAN VAR ÅTERHÅLLSAM MED SINA RESURSER, NÅGOT SOM VI FORTFARANDE ÄR. VI GÖR VÅR EGEN TRÄLAMELL, KLIPPER VÅRT EGET FANER OCH SÅGAR TILL VÅRT EGET SKIVMATERIAL, FÖR ATT FÅ UT SÅ MYCKET SOM MÖJLIGT AV TRÄVIRKET. VI ARBETAR RESURSSNÅLT MED SÅ LITE SPILL SOM MÖJLIGT.

"ONLY TO MAKE DURABLE AND SUSTAINABLE FURNITURE," CARPENTER KARL ANDERSSON PROMISED IN 1898. HE WAS RESTRAINED WITH HIS RESOURCES, AS WE STILL ARE TODAY. WE MAKE OUR OWN BLOCKBOARD, CUT OUR OWN VENEER AND EVEN SAW OUR OWN MDF, TO GET AS MUCH AS POSSIBLE OUT OF THE WOOD. WE WORK RESOURCE-EFFICIENTLY WITH AS LITTLE WASTE AS POSSIBLE.





TÄNK PÅ ATT TRÄ ÄR ETT NATURLIGT MATERIAL SOM FÖRÄNDRAS MED TIDEN. TA ALLTID VÄL HAND OM DINA MÖBLER. DÅ KOMMER DE ATT HÅLLA LÄNGRE OCH ÅLDRAS VACKRARE.

KEEP IN MIND THAT WOOD IS A NATURAL MATERIAL THAT CHANGES OVER TIME. ALWAYS TAKE CARE OF YOUR FURNITURE CAREFULLY. THEN THEY WILL STAY LONGER AND GROW OLDER WITH GRACE.



ALL TILLVERKNING SKER I VÅR FABRIK I HUSKVARNA OCH ENDAST MED FÖRNYBAR ENERGI FRÅN SOL, VIND OCH VATTEN. NU ÄVEN MED EGNA SOLCELLER PÅ TAKET SOM MINSKAR KOLDIOXIDUTSLÄPPEN MED 22 TON PER ÅR.

ALL PRODUCTION TAKES PLACE IN OUR FACTORY IN HUSKVARNA, SWEDEN AND ONLY WITH RENEWABLE ENERGY FROM SUN, WIND AND WATER. NOW ALSO WITH OUR OWN SOLAR PANELS ON THE ROOF THAT REDUCE CARBON DIOXIDE EMISSIONS BY 22 TONS PER YEAR.





BORD TABLES

FÄLLBORD FOLDING TABLES

BRYGGA	48
PRESS	52
ROLLO	64
STUDY	58

PELARBORD PEDESTAL TABLES

BOUQUET	32
CAP	76
CROSS	80
LOCUS	72
LOLLIPOP	10
PONOQ	82
WOODWORK	68

SOFFBORD SOFA TABLES

BAT	12
BUFF	26
CAP	76
CROSS	80
EIGHT	24
LOCUS	72
LOLLIPOP	10
MILL	22
MOPSY	14
NEWTON	30
PONOQ	82
PUDDLE	15
TERRANE	18
THINNER	46
TRAYO	28
TRIO	29
TRIPPO	34
YPSILON	42

BORD TABLES

BAT	12
BOUQUET	32
BRYGGA	48
BUFF	26
CAP	76
CROSS	80
KANECCT	60
LOCUS	72
MILL	22
PONOQ	82
PRESS	52
STUDY	58
TAILOR	38
THINNER	46
TRIPPO	34
WOODWORK	68
YPSILON	42

STÅBORD HIGH TABLES

CAP	76
CROSS	80
LOCUS	72
LOLLIPOP	10
PONOQ	82
PRESS	52
TAILOR	38
THINNER	46
WOODWORK	68

UTDRAGBARA BORD EXTENDABLE TABLES

KANECCT	60
TRIPPO	34

DEKORATION DECORATION

CAP PODIUM	84
------------	----

LOLLIPOP

DESIGN MALIN LUNDMARK, 2014, 2019

Malins inspiration till Lollipop (2014, 2019) kommer från det klassiska kaffe-fatet där bordet blir fatet till koppen. Lollipop bildar en yta för det lilla fiket eller där man behöver små bord som är lätta att flytta. Den överdimensionerade ringen fungerar som handtag men bidrar också till bordets lekfulla karaktär. 2019 utvecklades serien med ytterligare höjder samt planteringskärl. Med en mer komplett serie kan du skapa en lounge och möblera med både låga bord, ståbord men även blanda upp rummet med växter som skapar liv. Alla delar baseras precis som tidigare på cirkeln/sfären som form.

UTFÖRANDE

BORD Foten är av gjuten betong eller lackad i standardfärger. Stativet finns i blank krom eller lackad i standardfärger, med eller utan ring. Bordsskivan i massiv ek, björk, ask, standardfärger, standardbetser på ask och vitpigmenterad ek eller ask.

SKÅLEN i metall, lackad i standardfärger, inkl. löstagbart planteringskärl i svart ABS-plast, finns i fyra höjder och en storlek. Pelare i blankkrom eller standardfärger.

Den gjutna betongfoten får bäst stabilitet på hårda golv som parkett, klinkers, betong, plastmatta eller liknande. Undvik att placera bordet på tjocka och mjuka mattor med lugg där Lollipop kan bli något instabilt. Bord och skål levereras monterat.

BORD TILLBEHÖR

Krokar i blankkrom under bordsskivan. Max tre krokar per bordsskiva.

ANGE VID BESTÄLLNING

Artikelnummer, höjd och utförande.

Malin derived her inspiration for Lollipop (2014, 2019) from the classic coffee-cup saucer – here the table itself becomes the “saucer” for your cup. Lollipop is the ideal solution for coffee breaks and all those other occasions when it’s handy to have a small table that’s easy to move to where it’s needed. The outside ring is a useful handle but also adds to the light-hearted expression of the table. In 2019 the serie was extended of new heights and planters. Furnish a lounge with tables in different heights and complement them with greenery in matching planters. As before, all the items share a design based on circles and spheres.

EXECUTION

TABLE Choose a frame with or without a ring in polished chrome or standard colors finishes. The table top is in solid oak, birch, ash or finished in standard colors, standard stains on ash or white-glazed oak or ash.

BOWL in metal lacquered in standard colors incl. black planting bowl in ABS plastic. The planter, complete with a bowl of plants, comes in four heights and one size. The cast concrete foot is also available lacquered in standard colors. The pillar comes in polished chrome or standard colors.

The concrete foot stands best on surfaces such as parquet flooring, quarry tiles, concrete, plastic matting or similar. Avoid placing the table on thick rugs or those with a soft pile as there is a risk that the table may be less stable on this kind of surface. Tables and planters are delivered assembled.

TABLE ACCESSORIES

Maximum three hooks in polished chrome are available to hang things on below the table surface.

WHEN ORDERING PLEASE ENTER

Article number, height and choice of finish.



BORD TABLE

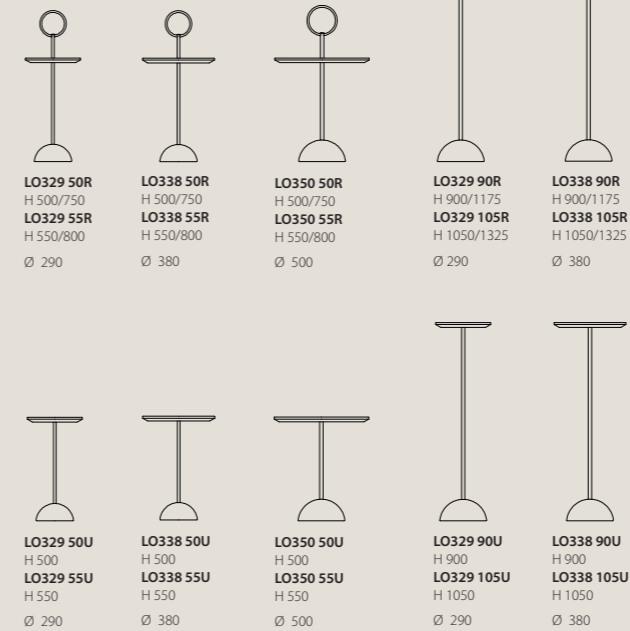

SKÅL BOWL

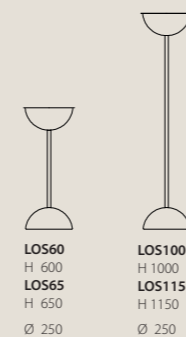

FÄRGER FOT OCH PELARE COLORS FOOT AND PEDESTAL



BORD, TILLBEHÖR TABLE ACCESSORIES

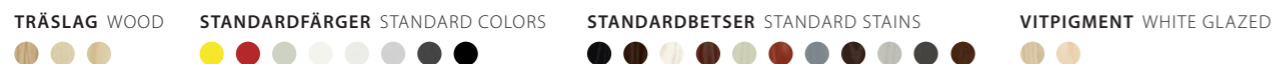

BAT

DESIGN ROGER PERSSON, 2016

Bat är bordet med den innovativa lösningen som sammanfogar det svarvade benet med benklossen. Benets avslutning hämtar sin formmässiga inspiration från ett bollträ, därav namnet Bat.

UTFÖRANDE

Bordsskiva och ben i massivt trä i ek, björk, ask, standardbetser, standardfärger och vitpigmenterad ek eller ask. Bordsskiva i färg tillverkas i MDF. Ytbehandling i klarlack. Specialmått och andra utförande efter förfrågan. Bordet levereras omonterat. Benen skruvas fast under bordsskivan.

ANGE VID BESTÄLLNING

Artikelnummer, höjd och utförande.

CERTIFIKATIONER/TESTER

EN15372

Bat is the table with an innovative solution connecting the turned legs with the top. The design of the top of the legs is inspired by the shape of a bat, after which the table is named.

EXECUTION

Tabletop and legs in a choice of solid oak, birch, ash, standard stains, standard colors and white pigment oak or ash. Tabletops in standard colors are made in MDF. Finish in clear lacquer. Please enquire for details of non-standard sizes and other finishes. The table comes unmounted. The legs are screwed under the table top.

WHEN ORDERING, PLEASE ENTER

Article number, height and execution.

CERTIFICATIONS/TESTS

EN15372

ARTIKLAR ITEMS

* Höjd Height 470, 570 mm

** Höjd Height 470, 570, 720 mm

*** Bord med 4 ben finns i höjderna 470, 570 mm. Bord med 3 ben finns i höjden 720 mm.
Table with 4 legs available in heights 470, 570 mm. Table with 3 legs available in height 720 mm.

Sittplats Seat 550 mm

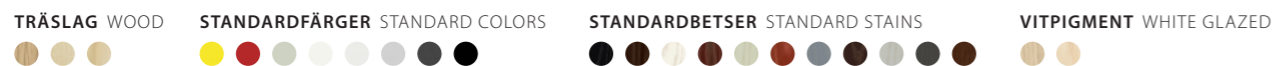
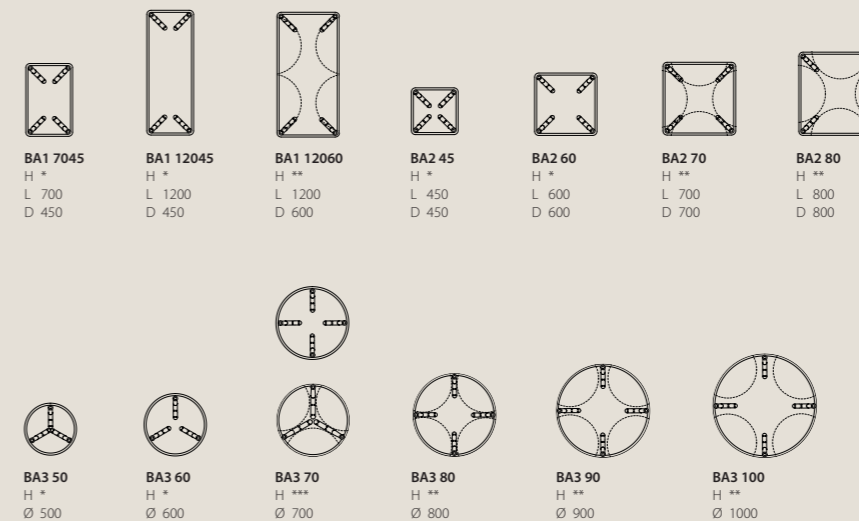

Bord Table BA3100 H720 | Hylla Shelf LEVEL

MOPSY

DESIGN MARKUS JOHANSSON, 2016

Mopsy är soffbordet med en överlappad skivkombination på samma benstativ och i olika höjder i formerna rund och kvadratisk. Ett antal Mopsy kan ställas i grupp i samma träslag eller färg, alternativt kombinationer av olika träslag och färg.

UTFÖRANDE

Bordsskivor och benstativ är i massivt trä i träslagen ek, björk, ask, standardbetser, vitpigmenterad ek eller ask och standardfärger. Vid standardfärger tillverkas bordsskivan i MDF. Ytbehandling klarlack. Bordet levereras monterat.

ANGE VID BESTÄLLNING

Artikelnummer, utförande på stativ och respektive skiva.

Mopsy is a sofa table with round and square-shaped tops at different heights in an overlapped combination on the same leg frame. A number of Mopsy tables can be grouped together in the same type of wood or colour, or in a combination of different types of wood and colours.

EXECUTION

Tabletops and leg frames in a choice of solid oak, birch, ash, standard stains on ash, white glazed oak or ash and standard colors. For standard colours, the tabletop is made in MDF. Finish in clear lacquer. The table comes pre-assembled.

WHEN ORDERING, PLEASE ENTER

Article number, finish of legs and each tops.

PUDDLE

DESIGN ANTON BJÖRSING, 2017

Puddle är inspirerad av ett vattenstänk som bildar pölar. Med en viss skevhet och oregelbundenhet finns det oändliga möjligheter att skapa spännande former och miljöer i en fyrkantig värld. Vrid ett par grader och experimentera med olika storlekar, färger och materialval för att se hur mycket skillnad det gör för upplevelsen.

UTFÖRANDE

Skiva och ben i massivt trä och i träslagen ek, björk, ask, standardbetser, vitpigmenterad ek eller ask och standardfärger. Bordsskiva i färg tillverkas i MDF. Ytbehandling klarlack. Bordet levereras omonterat. Benen skruvas fast under bordsskivan.

ANGE VID BESTÄLLNING

Artikelnummer, höjd och utförande.

CERTIFIKATIONER/TESTER

EN15372

Puddle is inspired by splashing water forming a pool. The slight bias and irregularity offers endless possibilities of creating exciting shapes and environments in a square world. Rotate a couple of degrees and experiment with different sizes, colors and materials to see how much difference this makes to the experience.

EXECUTION

Top and legs in solid wood of oak, birch, ash, standard stains on ash, white glazed oak or ash and standard colors. Table tops in color are made of MDF. The table comes unmounted. The legs are screwed under the table top.

WHEN ORDERING, PLEASE ENTER

Item number, height and type of wood.

CERTIFIKATIONS/TESTS

EN15372

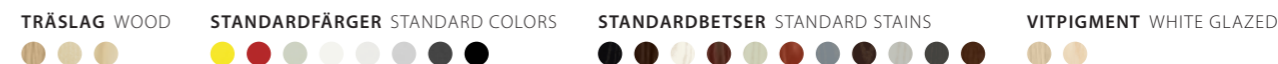
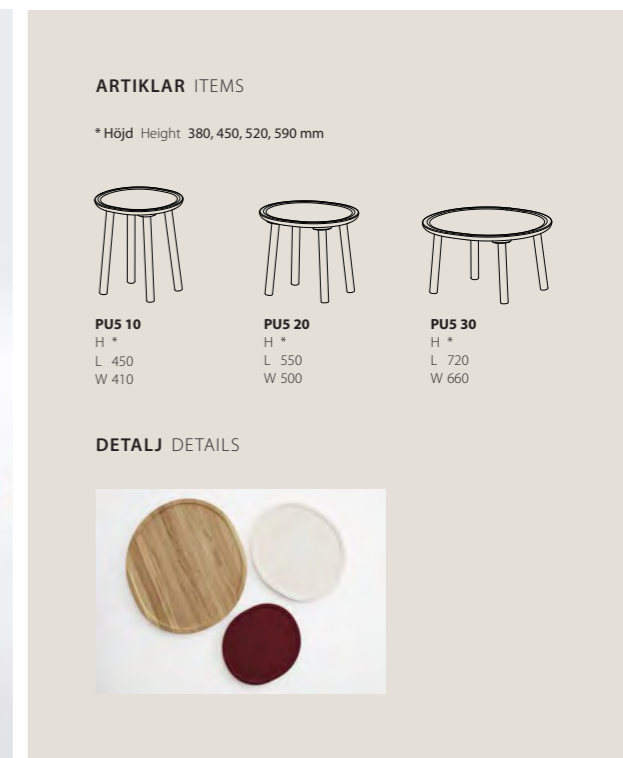



Bord Table PUDDLE PU5 10 H590, PU5 20 H450, PU5 10 H450, PU5 20 H380 | Soffa Sofa KAMÓN LOUNGE 362 L1300

TERRANE

DESIGN NESTOR CAMPOS, 2020

Terrane är ett lekfullt soff- och sidobord som bryter mot de platta ytor som vi är vana vid. Bordet är inspirerad av naturens krafter som skapar våra skiftande landskap i olika nivåer med vackra och arkitektoniska former. Terrane ger ett nytt uttryck jämfört med det traditionella bordet där en kombination av innovation och funktionalitet skapar nyhetens behag.

UTFÖRANDE

Bordet tillverkas i massiv ek, björk, ask, standardbetsar på ask och vitpigmenterade ek eller ask. Bordsskivorna finns som slät yta, indelad i två nivåer (ej den största bordsstorleken) eller indelad i tre nivåer. Bordet levereras monterad och benen är försedda med tassar.

ANGE VID BESTÄLLNING

Artikelnummer, höjd och utförande.

Terrane side table is a playful take on the conventional flat surfaces that we are used to seeing as table tops. The inspiration behind the table comes from nature itself, which creates varied landscapes of differing heights, all with their own beautiful, architectural shapes. Terrane represents a new departure from traditional table design, with a combination of innovation and functionality that creates a truly novel expression.

EXECUTION

The table is manufactured in solid oak, birch or ash, with standard stains on ash, or white glaze on oak and ash. Table tops are available with a flat surface or divided into two levels (with the exception of the largest table size) or three levels. The table is supplied assembled and the legs are fitted with felt floor protection.

WHEN ORDERING, PLEASE ENTER

Item number, height and execution.

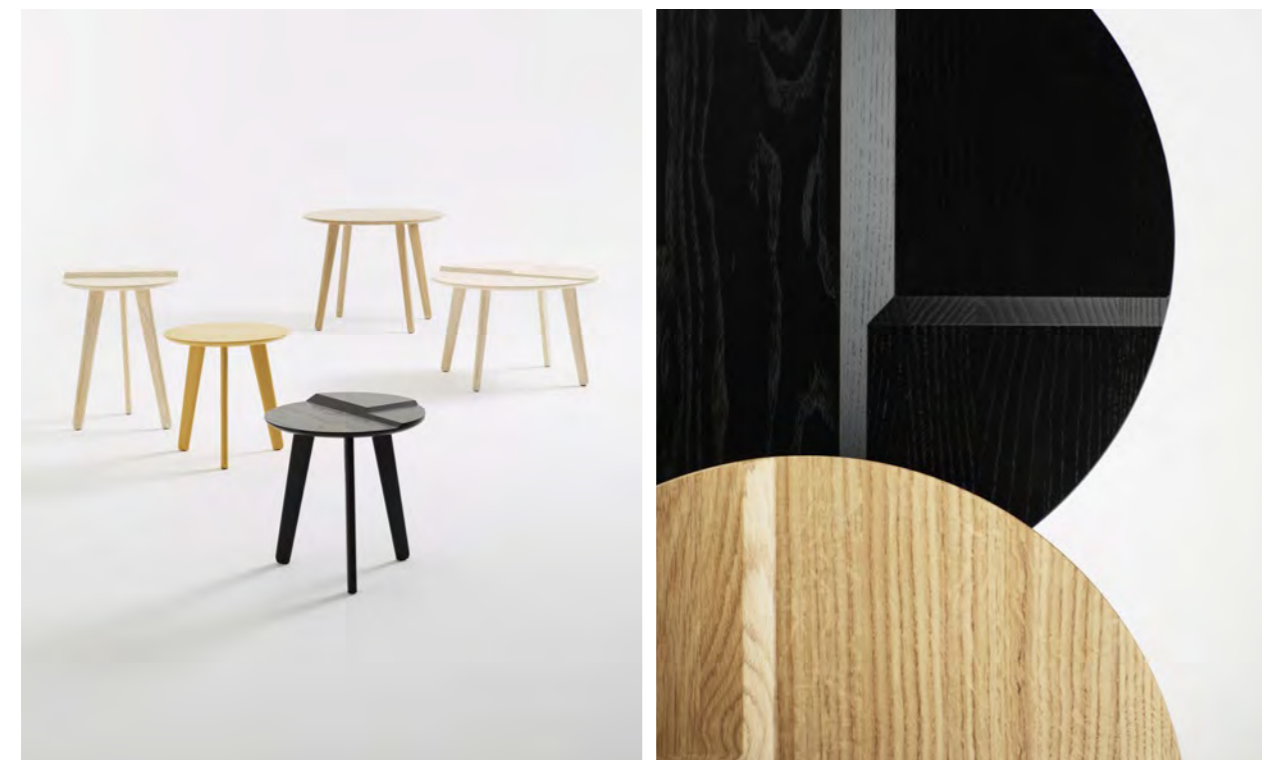

TRÄSLAG WOOD



STANDARDBETSER STANDARD STAINS



VITPIGMENT WHITE GLAZED



ARTIKLAR ITEMS

Slät Flat top



Två nivåer Two levels



Tre nivåer Three levels



DETALJ DETAIL





Bord Table TERRANE TN3 73453 H450 Ø570, TN3 45572 Ø450, TN3 45331 Ø450 (specialbets special stain NCS S2050-Y10R) | Soffa Sofa KAMON LOUNGE

MILL

DESIGN ROGER PERSSON, 2012

Mill betyder fräsa på engelska. Mill är ett bord med massiv skiva och ben, där bordsskivans yta är nedfräst till sin karaktäristiska form.

UTFÖRANDE

Bordsskiva och ben i massiv trä ek, björk, ask, standardbetser på ask, standardfärger och vitpigmenterad ek eller ask. Bordsskiva i färg tillverkas i MDF. Ytbehandling klarlack. Specialmått och andra utförande efter förfrågan. Bordet levereras omonterat. Benen skruvas fast under bordsskivan.

ANGE VID BESTÄLLNING

Artikelnummer, höjd och utförande.

CERTIFIKATIONER/TESTER

EN 15372:2008

Mill is a table with a solid wooden top and legs. The tabletop has been milled down to produce its distinctive appearance.

EXECUTION

Top and legs in solid wood of oak, birch, ash, standard colors, standard stains on ash and white glazed oak or ash. Table tops in color are made in MDF. Special sizes and other finishes upon request. The table comes unmounted. The legs are screwed under the table top.

WHEN ORDERING, PLEASE ENTER

Item number, height and type of wood.

CERTIFICATIONS/TESTS

EN 15372:2008

ARTIKLAR ITEMS

* Höjd Height 460, 590 mm.

** Höjd Height 460, 590, 720 mm.

*** Bord med 4 ben finns i höjderna 460, 590 mm. Bord med 3 ben finns i höjden 720 mm.
Table with 4 legs available in heights 460, 590 mm. Table with 3 legs available in height 720 mm.

Sittplats Seat 550 mm

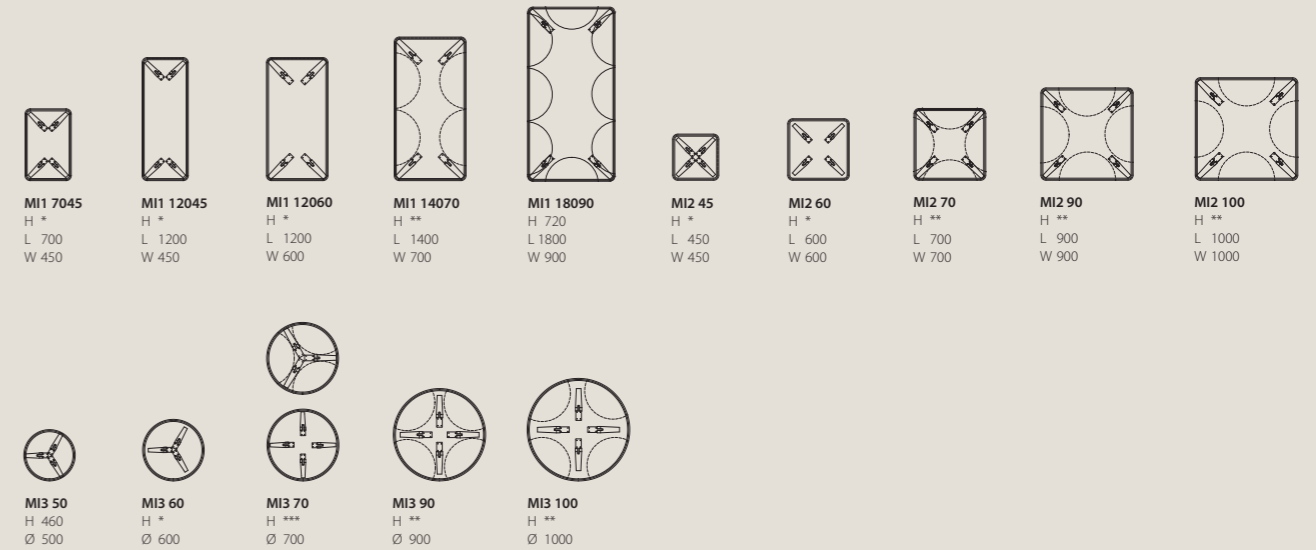

Bord Table MI245 H590 MI350 H460 | Fåtölj från Easy chair from Swedese

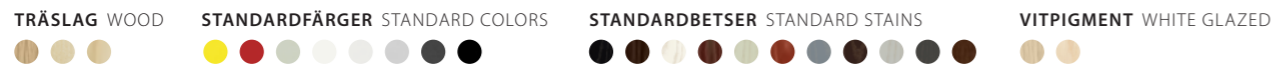

EIGHT

DESIGN LOUISE HEDERSTRÖM, 2018

Louise ville undersöka hur en strikt matematisk form kunde bli organisk utan att dess karaktär försvann. Resultat blev soffbordet Eight med en mjuk oktagonform som fungerar lika bra till både mjukt som stramt möblemang.

UTFÖRANDE

Bordet har fyra ben vilket ger en hög stabilitet trots sitt nätta intryck. Massiv ek, ask, björk, standardfärger, standardbetser på ask och vitpigmenterad ek eller ask. Bordsskivan i färg tillverkas i MDF. Andra utförande efter förfrågan.

ANGE VID BESTÄLLNING

Artikelnummer och utförande.

Louise longed to explore how a strict geometrical form could become organic without losing its intrinsic 'mathematical' character. The result was Eight coffee table – a flowing octagonal design that works equally well in both formal and more relaxed furniture settings.

EXECUTION

Despite its slim silhouette, Eight table stands stable and steady on its four legs. The solid wood table comes in oak, ash, birch, standard stains on ash and white glazed oak or ash. Tables are also available in our standard colors with a tabletop of MDF. Please enquire for details of non-standard finishes.

WHEN ORDERING, PLEASE ENTER

Item number and execution.



ARTIKLAR ITEMS



EI24
H 525
L 350
W 350

EI46
H 575
L 450
W 450

EI62
H 480
L 600
W 600

DETALJ DETAILS

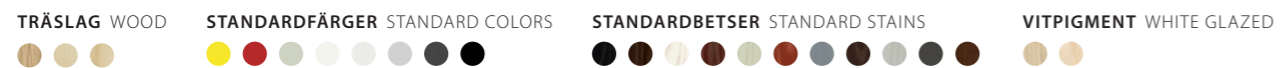

Bord Table EI46 H575, EI24 H530 | Soffa Sofa KAMÖN LOUNGE | Hylla Shelf SIGN | Klädhängare Coat Hanger PONOQ

BUFF

DESIGN JOEL KARLSSON/KROOK & TJÄDER DESIGN, 2012

Att göra ett outslitligt bord med träkänsla är en utmaning som vi har kämpat med under många år. När Joel Karlsson visade sin idé med en slittålig bordsskiva som genom en trumpetkonstruktion möter ben av massivträ var vi nära lösningen. Efter många tester av olika material för bordsskivan blev resultatet bordet Buff – skiva i HI-MACS® och ben i massivt trä. HI-MACS är ett slitstarkt stenliknande material. Vid repor kan man polera upp ytan med hjälp av polerande rengöringsmedel eller genom att gnugga en Scotch Brite i cirkelformade rörelser över området.

UTFÖRANDE

Bordsskiva HI-MACS® i färgerna Alpine White. Ben i oljad massiv ask, björk eller ek. Bordet levereras monterat.

ANGE VID BESTÄLLNING

Artikelnummer, höjd och utförande.

A challenge that we have struggled with for years is to make an indestructible table with wood feeling. When Joel Karlsson showed his idea with a durable tabletop that through a trumpet design meets the legs of solid wood, we were close to the solution. After many tests of various materials for the tabletop, the result became the table Buff – HI-MACS® top on solid wooden legs. HI-MACS is a highly durable, mineral-based material with a non-porous surface. Scratches can be removed by polishing the surface with a polishing detergent or by using a Scotch Brite pad to buff the damaged area with a regular circular motion.

EXECUTION

Tabletop in HI-MACS® Alpine White. Legs in solid wood of ash, birch or oak. Finish oil. The table comes pre-assembled.

WHEN ORDERING, PLEASE ENTER

Item number, height, color and type of wood.

ARTIKLAR ITEMS

* Höjd Height 400, 500, 600 mm
** Höjd Height 400, 500, 600, 720 mm

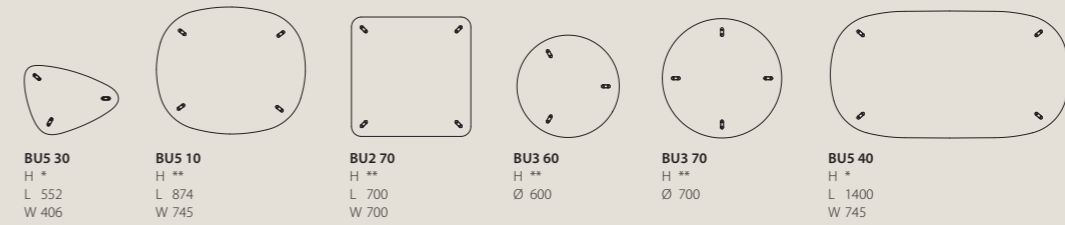

BORDSSKIVOR TABLE TOPS



S28 Alpine white



Bord Table BU360 H 600 Ø 600, BU530 H 500 L 552 W 406 | Soffa Sofa FACILE



BEN LEGS



BORDSSKIVOR TABLE TOPS



TRAYO

DESIGN ANTON BJÖRSING, 2019

Brickbordet Trayo är utformat med fokus på funktion och användarvänlighet. Målet var ett litet bord som skulle vara enkelt att servera från, lyfta, rulla och ta med sig. Designen påminner om ett klassiskt brickbord men har fler funktioner och tillverkas i andra material. Metall i kontrast till varma runda träformer.

UTFÖRANDE

Bordet kan ges sin speciella prägel genom att träringen, skivan och metallstativet kan kombineras på olika sätt. Träringarna är formpressade i ek, ask, standardbetsar på ask och vitpigmenterad ek eller ask. De runda skivorna finns i fanerad MDF i ek, ask, vit och svart laminat, standardbetsar på ask och vitpigmenterad ek eller ask. Metallstativet finns i mattkrom eller lackat i standardfärger. Bordet levereras monterat.

TILLBEHÖR

Dolda hjul som monteras i den nedersta brickan. Handtag lindat i brunt (col. 8695) eller svart (col. 8175) läder från Tärnköping.

ANGE VID BESTÄLLNING

Artikelnummer, utförande på ring, skiva och metallstativ.

Trayo tray table has been designed with a firm focus on function and user-friendliness – a small table that is easy to serve from, to lift, to roll and to take with you. While the design owes much to that of a classic tray table, Trayo offers more functions and is manufactured in other materials – metal that contrasts with the wood's warm round shapes.

EXECUTION

The table's unique feature is the opportunities it offers to combine the wooden ring, the tray and the metal frame in different ways. The wooden rings are available in compression-moulded oak or ash, standard stains on ash and white-glazed oak or ash. The round trays are in MDF, veneered with oak or ash, with black and white laminated finishes, in standard colors, standard stains on ash, or white-glazed oak or ash. The metal frame comes in a matt chrome finish or lacquered in our standard colors. The table is delivered assembled.

ACCESSORIES

Concealed castors that can be fitted to the lower tray. Handles wrapped in black (col. 8175) or brown (col. 8695) leather from Tärnköping.

WHEN ORDERING PLEASE ENTER

Article number and choice of finish for ring, tray and metal frame.

TRIO

DESIGN ULLA CHRISTIANSSON, 1998



UTFÖRANDE

Massivträ i träslagen ek, ask, björk, bok, körsbär, standardbetsar på ask och vitpigmenterad ek eller ask. Välj ytbehandling mellan klarlack, olja eller olja + lack. Satsbordet levereras monterat.

ANGE VID BESTÄLLNING

Artikelnummer, ytbehandling och träslag.

EXECUTION

Solid wood in oak, ash, birch, beech, cherry or standard stains on ash and white-glazed oak or ash. Choose from a lacquered or oiled finish or oil + lacquer finish. The table comes pre-assembled.

WHEN ORDERING, PLEASE ENTER

Item, finishing and wood.



ARTIKLAR ITEMS

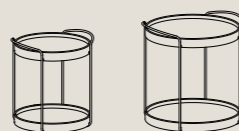

TR340
Ø 400
H 450

TR350
Ø 500
H 520

TILLBEHÖR ACCESSORIES



TRL40-2
Brunt läder
Brown leather



TRL40-1
Svart läder
Black leather

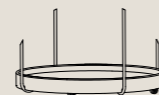

TRH
Hjul. 4 stycken. Ej låsbara.
Castors. 4 pcs. Not lockable.

TRÄSLAG WOOD



STANDARDBETSER STANDARD STAINS



VITPIGMENT WHITE GLAZED



LAMINAT LAMINATE



ARTIKLAR ITEMS

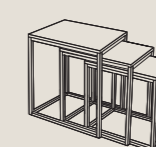

250
H 580, 550, 530
L 440, 420, 400
W 340, 290, 240

TRÄSLAG WOOD



STANDARDBETSER STANDARD STAINS



VITPIGMENT WHITE GLAZED



NEWTON

DESIGN DAN SUNAGA & STAFFAN HOLM, 2009



Newtons karaktäristiska form kommer från den naturliga effekten av att de två ringarna tvingas mot centrum. Det smäckra bordet lämnar mycket lite restmaterial i produktionen. Bordet belönades med Nordiska Design Priset 2009 och Elle Interiörs Designpris 2010.

UTFÖRANDE

Bordsskiva i klarglas 8 mm och formen tri-ellips. Underrede i trä av ek, björk, ask, standardbetsar på ask och vitpigmenterad ek eller ask. Ytbehandling klarlack. Underredet levereras monterat och glasskivan ligger löst på underredet.

ANGE VID BESTÄLLNING

Artikelnummer och utförande.

Newton's characteristic shape comes from the natural effect of the two rings are forced towards the center. The slender table leaves very little residue in the production process. This coffee table won the Nordic Design Prize in 2009 and Elle Interior Design Award 2010.

EXECUTION

Transparent glass top 8 mm as tri-ellips shape. Base in wood of oak, birch, ash, standard stains on ash and white glazed oak or ash. Finish clear lacquer. The base comes pre-assembled and glass top is loose on the base.

WHEN ORDERING, PLEASE ENTER

Item number and type of wood.



ARTIKLAR ITEMS



NW 1597
H ≈ 300
Ø 970



NW 2592
H ≈ 390
Ø 920



Bord Table NW2592

TRÄSLAG WOOD



STANDARDBETSER STANDARD STAINS



VITPIGMENT WHITE GLAZED



BOUQUET

DESIGN JESPER STÅHL, 2016

Bouquet löser utmaningen hur man får plats många personer runt ett bord genom sin kreativa utformning av benbocken. Att med runda raka träben och en central knut skapa geometri som erbjuder benutrymme och samtidigt stabilitet. Bordets namn och utseende har inspiration från en bukett med rosor.

UTFÖRANDE

Bordsskiva i fanerad trälamell. Benbock med runda raka massiva träben med svartlackerad knut. Benen har ställfötter. Träslag är ek, björk, ask, standardbetsar på ask och vitpigmenterad ek eller ask. Skivan finns även i laminat (vit, mattsvart, ek, björk och ask) och svart desktop. Ytbehandling är klarlack. Bordet levereras omonterat. Benstativet skruvas fast på skivan.

ANGE VID BESTÄLLNING

Artikelnummer och utförande.

The Bouquet series of tables solves the challenge of how to find space for lots of people around a table by the creative design of its trestle. The round, straight, wooden legs and a central knot create geometry that offers legroom combined with stability. The name and appearance of the table are inspired by a bouquet of roses.

EXECUTION

Tabletop in veneered blockboard. Leg trestle with round, solid wood legs with a black-lacquered knot. The legs have adjustable feet. Choose from oak, birch, ash, standard stains on ash or white glazed on oak or ash. Top is also available in laminate (white, black matte, oak, birch, ash) and black desktop. Finish in clear lacquer. The table comes unmounted. The legs are screwed under the table top.

WHEN ORDERING, PLEASE ENTER

Article number and execution.

ARTIKLAR ITEMS

Sittplats Seat 550 mm

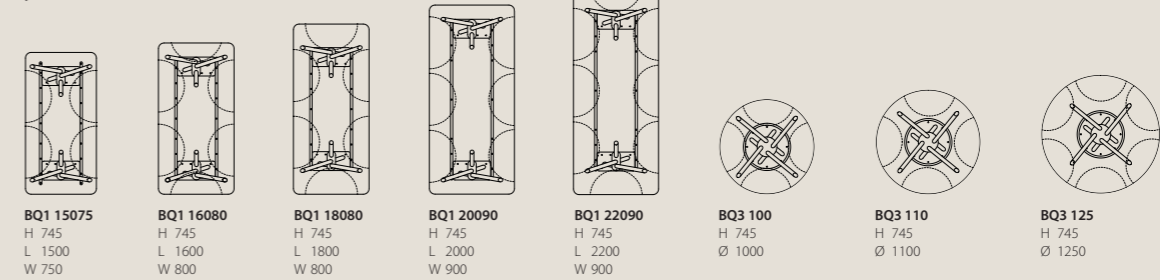

BQ1 15075
H 745
L 1500
W 750

BQ1 16080
H 745
L 1600
W 800

BQ1 18080
H 745
L 1800
W 800

BQ1 20090
H 745
L 2000
W 900

BQ1 22090
H 745
L 2200
W 900

BQ3 100
H 745
Ø 1000

BQ3 110
H 745
Ø 1100

BQ3 125
H 745
Ø 1250

DETALJ DETAIL



Rektangulära bord.
Rectangulare tables.



Runda bord.
Round tables.

TILLBEHÖR ACCESSORIES

Kabelgenomföring se sidan 218.
Cable slot see page 218.



TRÄSLAG WOOD STANDARDBETSER STANDARD STAINS VITPIGMENT WHITE GLAZED LAMINAT LAMINATE DESKTOP



Bord Table BQ3125 | Stol Chair SHELL | Hylla Storage LEVEL

TRIPPO

DESIGN ULLA CHRISTIANSSON, 2000

Trippo bordet med det svävande möte mellan bordsskiva och ben.

UTFÖRANDE

Bordsskivan av trälamell med faner i ek, björk, körsbär, standardbetsar på ek och vitpigmenterad ek. Skivan finns även i laminat (vit, matt-svart, ek, björk och ask). Ytbehandling klarlack alternativt olja + lack. Vissa bordsstorlekar i höjd 720 mm finns med två iläggsskivor à 550 mm, med fanerriktning tvärs bordslängden, har ställbart stödben och träreglar. Andra mått och utförande efter förfrågan. Ben i massivt stål med blästrad yta i mattkrom eller slipad yta i blank krom. Bordet levereras omonterat. Benen skruvas fast under bordsskivan.

TILLBEHÖR

Pennlåda, kabelgenomföringar, två stycken iläggsskivor à 550 mm.

ANGE VID BESTÄLLNING

Artikelnummer, höjd, utförande på ben och bordsskiva.

CERTIFIKATIONER/TESTER

EN 15372

Trippo table a floating meeting between tabletop and legs.

EXECUTION

Table top in blockboard of veneer in oak, birch, cherry, standard stains on oak and white glazed oak. Top is also available in laminate (white, black matte, oak, birch and ash). Finish clear lacquer or oil + lacquer. Some sizes of tables in height 720 mm have two extra leaves à 550 mm, with veneer direction across length of table, an adjustable supporting leg and wooden rails. Special sizes and other finishes upon request. Legs of solid steel with a shot-blasted matt chrome finish, or a polished chrome surface. The table comes unmounted. The legs are screwed under the table top.

ACCESSORIES

Pen tray, different cable slots, two loose leaves à 550 mm.

WHEN ORDERING, PLEASE ENTER

Item number height and execution of legs and tabletop.

CERTIFICATIONS/TESTS

EN 15372



TRÄSLAG WOOD STANDARDBETSER STANDARD STAINS VITPIGMENT WHITE GLAZED LAMINAT LAMINATE





























ARTIKLAR ITEMS

* Höjd Height 400, 460, 530, 620, 720 mm
** Höjd Height 620, 720 mm

(1) Dessa storlekar kan erhållas med 2 iläggsskivor à 550 mm i höjd 720 mm
These sizes are available with 2 extra leaves à 550 mm, for height 720 mm

Sittplats Seat 550 mm

							
T1 7040 H * L 700 W 400	T1 12054 H * L 1200 W 540	T1 14054 H * L 1400 W 540	T1 16054 H * L 1600 W 540	T1 12070 (1) H * L 1200 W 700	T1 14070 (1) H * L 1400 W 700	T1 24070 (1) H ** L 2400 W 700	T1 15085 (1) H * L 1500 W 850
							
T1 19085 (1) H ** L 1900 W 850	T1 24085 (1) H ** L 2400 W 850	T1 150100 (1) H ** L 1500 W 1000	T1 180100 (1) H ** L 1800 W 1000	T1 240100 (1) H ** L 2400 W 1000	T1 210115 (1) H ** L 2100 W 1150	T1 240125 (1) H ** L 2400 W 1250	
							
T2 70 H * L 700 W 700	T2 85 H * L 850 W 850	T2 100 (1) H * L 1000 W 1000	T2 115 (1) H * L 1150 W 1150	T2 125 (1) H * L 1250 W 1250			
							
T3 45 H * Ø 450	T3 60 H * Ø 600	T3 70 H * Ø 700	T3 85 H * Ø 850	T3 100 H * Ø 1000	T3 115 (1) H * Ø 1150	T3 125 (1) H * Ø 1250	

ARTIKLAR ITEMS

* Höjd Height 400, 460, 530, 620, 720 mm
 ** Höjd Height 620, 720 mm

(1) Dessa storlekar kan erhållas med 2 iläggskivor à 550 mm i höjd 720 mm
 These sizes are available with 2 extra leaves à 550 mm, for height 720 mm

Sittplats Seat 550 mm

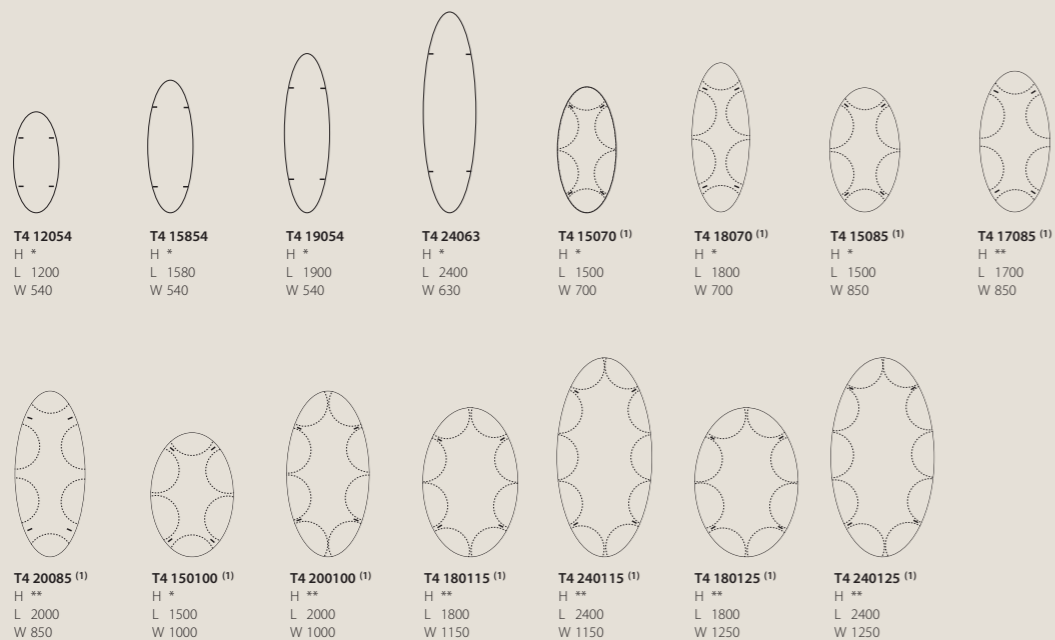

DETALJER DETAILS



Blästrad krom.
Shot-blasted matt chrome.



Blank krom.
Polished chrome.

TILLBEHÖR ACCESSORIES



PL91
Pennlåda
Pen drawer
H 60
W 325
D 380



Fanerriktning iläggskivor.
Veneer direction loose leaves.



Ställbara stödben och träreglar för två iläggskivor.
Adjustable supporting legs and wooden rails for two extra leaves.

Kabelgenomföring se sidan 218.
Cable slot see page 218.



Bord Table T4 18070 H 720 | Skåp Cabinet 2K-SKÅP

TAILOR

DESIGN KRISTOFER JONSSON, ANDREAS STURE white, 2018

Bordet Tailor är ett flexibelt bord i en mängd olika standardstorlekar och utförande. Naturligtvis går det även att få i skräddarsydda storlekar som namnet antyder. Benfästet är i sandgjuten återvunnen aluminium vars form och uttryck påminner om gjuteriverkstaden Husqvarnas industriella tradition.

UTFÖRANDE

Bordsskivan i fänerad trälamell i träslagen ek, björk, ask, standardbetser på ask och vitpigmenterad ek eller ask. Skivan finns även i laminat (vit, mattsvart, ek, björk, ask) och svart desktop. Ytbehandling klarlack. Specialmått och andra utförande efter förfrågan. Benet är i massiv trä med fästet i sandgjuten återvunnen aluminium med kulpolerad ytbehandling som standard. Fästet kan även lackas i standardfärger. Varje fäste kommer att bli unikt med sin egen struktur och nyans av aluminium. Benet och fästet går lätt att separera från varandra.

TILLBEHÖR

Kabelgenomföring.

ANGE VID BESTÄLLNING

Artikelnummer, höjd och utförande.

CERTIFIKATIONER/TESTER

EN 15372:2008

Möbelfakta

Tailor table is a versatile table in a multitude of different standard sizes and finishes – and it can also, of course, be ordered in dimensions perfectly tailored to meet customer needs. The leg mount is a sand-moulded casting of recycled aluminium, the shape and expression of which recalls the industrial heritage of the Husqvarna iron foundry.

EXECUTION

Choose from tabletops in strips of oak, birch, ash wood veneer, standard stains on ash and white glazed oak or ash. Top is also available in laminate (white, black matte, oak, birch, ash) and black desktop. Clear lacquered surface finish. Please enquire for details of non-standard sizes and finishes. The leg is of solid wood, secured in a socket-style leg mount made of sand-cast recycled aluminium. The mount comes in a ball burnished finish as standard, but can also be lacquered in one of our standard colours. Every mount will be unique with its own structure and shade of aluminium. It is easy to separate the leg from the sand-moulded casting.

ACCESSORIES

Cable slot.

WHEN ORDERING, PLEASE ENTER

Item number, height and execution.

CERTIFICATION/TESTS

EN 15372:2008

Möbelfakta



- TRÄSLAG WOOD STANDARDBETSER STANDARD STAINS VITPIGMENT WHITE GLAZED LAMINAT LAMINATE DESKTOP



ARTIKLAR ITEMS

* Höjd Height 730, 900 mm

Sittplats Seat 550 mm



TA1 14060
H *
L 1400
W 600



TA1 14080
H *
L 1400
W 800



TA1 140100
H *
L 1400
W 1000



TA1 20060
H *
L 2000
W 600



TA1 20080
H *
L 2000
W 800



TA1 200100
H *
L 2000
W 1000

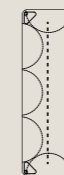

TA1 200120
H *
L 2000
W 1200



TA1 24060
H *
L 2400
W 600



TA1 24080
H *
L 2400
W 800



TA1 240100
H *
L 2400
W 1000



TA1 240120
H *
L 2400
W 1200



TA2 80
H *
L 800
W 800



TA2 100
H *
L 1000
W 1000



TA2 120
H *
L 1200
W 1200



TA3 100
H *
Ø 1000



TA3 120
H *
Ø 1200

DETALJ DETAIL



Fästet i aluminium.
Socket style in aluminium.



Fästet i svartlackad aluminium.
Socket style in black in black painted aluminium.



Fästet i vitlackad aluminium.
Socket style in white painted aluminium.



TILLBEHÖR ACCESSORIES

Kabelgenomföring se sidan 218.
Cable slot see page 218.



Bord Table TAILOR TA120070 H730 | Stol Chair SHELL | Skåp Cabinet MRS BILL

YPSILON

DESIGN LOVE NEUSCHÜTZ, 2009

Ypsilon är bordet med de Y-formade benen, som är i massivt trä. Hel bordsskiva i upp till bredd och diameter 1400 mm.

UTFÖRANDE

Trälamell i bordsskivan med faner i ek, björk, ask, standardbetser på ask, vitpigmenterad ek eller ask. Skivan finns även i laminat (vit, matt-svart, ek, björk, ask) och svart desktop. Ben och kantlist i massivt trä. Ytbehandling klarlack. Specialmått och andra utförande efter förfrågan. Bordet levereras omonterat. Benen skruvas fast under bordsskivan.

ANGE VID BESTÄLLNING

Artikelnummer, höjd och utförande.

CERTIFIKATIONER/TESTER

EN 15372:2008

Ypsilon is the table with the Y-shaped legs, which are made of solid wood. One single top up to width and diameter 1400 mm. Ypsilon is the table with the Y-shaped legs, which are made of solid wood. One single top up to width and diameter 1400 mm.

EXECUTION

Table top made from blockboard finished in natural oak, birch, ash, standard stains on ash and white glazed oak or ash. Top is also available in laminate (white, black matte, oak, birch, ash) and black desktop. Edging strip and legs of solid wood. Finish clear lacquer. Special sizes and other finishes upon request. The table comes unmounted. The legs are screwed under the table top.

WHEN ORDERING, PLEASE ENTER

Item number, height and execution.

CERTIFICATIONS/TESTS

EN 15372:2008

























TRÄSLAG WOOD STANDARDBETSER STANDARD STAINS VITPIGMENT WHITE GLAZED LAMINAT LAMINATE DESKTOP

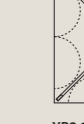

ARTIKLAR ITEMS

* Höjd Height 500, 720 mm
 1 Finns ej i svart, ek, björk, ask laminat.
 Not available in black, oak, birch, ash laminate.

Sittplats Seat 550 mm

 YP1 12060 H 500 L 1200 W 600	 YP1 14060 H 500 L 1400 W 600	 YP1 16070 H 720 L 1600 W 700	 YP1 22070 H 720 L 2200 W 700	 YP1 16090 H 720 L 1600 W 900	 YP1 22090 H 720 L 2200 W 900	 YP1 160100 H 720 L 1600 W 1000
 YP1 220100 H 720 L 2200 W 1000	 YP1 160110 H 720 L 1600 W 1100	 YP1 220110 H 720 L 2200 W 1100	 YP1 160125 H 720 L 1600 W 1250	 YP1 240125 H 720 L 2400 W 1250	 YP1 240140' H 720 L 2400 W 1400	
 YP2 70 H * L 700 W 700	 YP2 90 H * L 900 W 900	 YP2 100 H * L 1000 W 1000	 YP2 110 H * L 1100 W 1100	 YP2 125 H * L 1250 W 1250	 YP2 140' H * L 1400 W 1400	
 YP3 80 H * Ø 800	 YP3 90 H * Ø 900	 YP3 125 H * Ø 1250	 YP3 140' H * Ø 1400			

FUNKTION FUNCTION



YP116090
Två bord ihopkopplade
Two tables are connected

TILLBEHÖR ACCESSORIES

Kabelgenomföring se sidan 218.
Cable slot see page 218.



Bord Table YPSILON YP116070 | Stol och pall Chair and stool SHELL | Hylla Shelf CUBE BRICK

THINNER

DESIGN TOBIAS BERNETH, 2008

Thinner är bordet med de tunna och eleganta dimensionerna där formen påminner om en flygplansvinge och ger en hög stabilitet. Bordet fick utmärkelsen "Design S/Swedish Design Award" 2008.

UTFÖRANDE

Vit kompaktlaminat och svartbets på ask. Andra längder och höjder efter förfrågan. Bordet levereras monterat.

TILLBEHÖR

Låsbara svarta hjul och olika kabelgenomföringar.

ANGE VID BESTÄLLNING

Artikelnummer, höjd och utförande.



This table with its slender, elegant lines and the shape of the table is reminiscent of an airplane wing, a construction that ensures good stability. Thinner received the "Design S/Swedish Design Award" in 2008.

EXECUTION

White compact laminate and black stain on ash. Other lengths and heights upon request. The table comes pre-assembled.

ACCESSORIES

Lockable black castors and different cable slot.

WHEN ORDERING, PLEASE ENTER

Item number, table height and execution.

ARTIKLAR ITEMS

* Höjd Height 400, 480, 730, 900 mm
** Höjd Height 730, 900 mm

Sittpplats Seat 550 mm



TI 12565
H *
L 1250
W 650



TI 15065
H *
L 1500
W 650



TI 20065
H **
L 2000
W 650



TI 24065
H **
L 2400
W 650



TI 8080
H *
L 800
W 800



TI 14080
H *
L 1400
W 800



TI 18080
H **
L 1800
W 800



TI 24080
H **
L 2400
W 800



TI 100100
H *
L 1000
W 1000



TI 175100
H **
L 1750
W 1000



TI 200100
H **
L 2000
W 1000



TI 240100
H **
L 2400
W 1000

TILLBEHÖR ACCESSORIES

Kabelgenomföring se sidan 218.
Cable slot see page 218.



STANDARDBETSER STANDARD STAINS



KOMPAKTLAMINAT COMPACT LAMINATE



Bord Table TI150659 Hjul Wheel TIH | Pall Chair SHELL | Tidskriftsställ Magazine Display Whiteboard RIDÅ

BRYGGA

DESIGN ÅSA JOHANSSON, 2004



Bryggas karakteristiska böjda båge av trä spänner ut benen, ger stabilitet och gör dessutom att bordet är enkelt att fälla ihop.

UTFÖRANDE

Bordet är fällbart. Bordsskiva av trälamell med faner i ek, ask, björk, standardbetsar på ask, vitpigmenterad ek eller ask. Skivan finns även i laminat (vit, mattsvart, ek, björk och ask) och svart desktop. Ben i massivt trä. Ytbehandling klarlack. Specialmått och andra utförande efter förfrågan. Bordet levereras monterat.

TILLBEHÖR

Vagn med plats för åtta bord.

ANGE VID BESTÄLLNING

Artikelnummer och utförande.

The table Brygga's elegantly arched wooden stretcher holds the legs securely in position, gives stability to the construction and makes folding and unfolding the table simplicity itself.

EXECUTION

The table is foldable. Table top made from blockboard finished in natural oak, ash and birch veneer, standard stains on ash, white glazed oak or ash. Top is also available in laminate (white, black matte, oak, birch and ash) and black desktop. Legs in solid wood. Finish clear lacquer. Special sizes and other finishes upon request. The table comes pre-assembled.

ACCESSORIES

Trolley for storing/transporting up to eight tables.

WHEN ORDERING, PLEASE ENTER

Item number and type of wood.

ARTIKLAR ITEMS

Sittplats Seat 550 mm



BR3 12550
H 720
L 1250
W 500



BR3 12560
H 720
L 1250
W 600



BR4 13065
H 720
L 1300
W 650



BR4 14070
H 720
L 1400
W 700



BR4 15075
H 720
L 1500
W 750



BR4 16080
H 720
L 1600
W 800



BR5 15090
H 720
L 1500
W 900



BR5 18090
H 720
L 1800
W 900



BR5 180100
H 720
L 1800
W 1000

TILLBEHÖR ACCESSORIES



BRV7
Plats för 8 bord. For 8 tables.
H 950
D 1250
W 760

FUNKTION FUNCTION

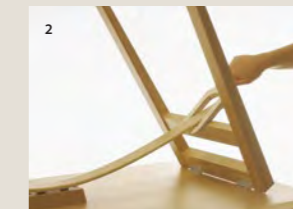
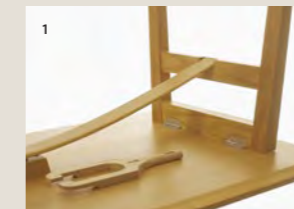

Den böjda bågen av trä spänner ut benen, ger stabilitet och gör dessutom att bordet är enkelt att fälla ihop. The elegantly arched wooden stretcher holds the legs securely in position, gives stability to the construction and makes folding and unfolding the table simplicity itself.



TRÄSLAG WOOD STANDARDBETSER STANDARD STAINS VITPIGMENT WHITE GLAZED LAMINAT LAMINATE DESKTOP



Bord Table BR3 15090 | Skåp Cabinet 2K-SKÅP | Stol Chair Skandiform



Bord Table PRESS PR1 18050 H 900 | Pall Stool SHELL SHP70T | Tidskriftsställ Magazine display SVALL SVV3

PRESS

DESIGN PETTERSSONRUDBERG, 2015

Fällbordet Press är resultatet av uppdraget att skapa ett fällbord helt i trä. Utmaningen var att bordet skulle vara lätt att bära, stabilt, hållbart och enkelt att fälla upp och ner. Efter många års utveckling kom formgivarna fram till en innovativ justerbar låsmekanism som gav bordet en exceptionell stabilitet och enkel fällbarhet.

UTFÖRANDE

Fällbart, låg vikt, stabilt, stryktåliga bordskanter, dolt nedfräst handtag under bordsskivan. Justerbar låsmekanism som är enkel att fälla och är utan tvärstag som ger utrymme att sitta vid bordets kortsidor. Ihopfällt bord är 85 mm. Bordet levereras monterat.

SKIVA

träfanerad MDF i ek, björk, ask, standardbets på ask och vitpigmenterad ek eller ask. Ytbehandling klarlack.

Vit laminat NCS S0502-G50Y.

Svart laminat Infinity Absolute Matt F2253, NCS S9000-N (PR3140 finns ej i svart laminat).

Laminat i ek, björk, ask (PR3140 finns ej i ek, björk, ask laminat). Svart desktop nr 4023 nero, NCS S9000-N.

KANTLIST

Massiv trä ek, ask eller björk.

Standardbets på ask, endast på träfanerad skiva i samma färg.

Vit eller svart, ABS.

BEN

Träben i massiv ek, björk, ask och standardbets på ask. Ytbehandling klarlack.

Stålben i blankkrom, cr3+.

Stålben i pulverlack med finstruktur i RAL 9005, svart eller RAL 9006/07, grå.

Filtass på samtliga bord.

STAPLINGS- OCH KLÄMSKYDD

Filt färg antracit som standard.

Som tillval och ska noteras på order ljusgrå eller offwhite filt.

TILLBEHÖR

Ljudabsorbent under bordsskiva, kan ej kombineras med eluttag.

Bordspanel antracit, ljusgrå eller offwhite filt hängs på krokar.

Kopplingsbeslag för kortsida och vissa storlekar för långsida.

Två hjul, ej låsbara vilket ger något ökad rörlighet mot golvet

(endast för träben).

Eluttag. Anslutningskabel 5 meter, med jordad Schucko

stickpropp och vidarekopplingskabel 3 meter, för seriekoppling mellan bord.

Förvaringsvagn med handtaget i metall kan placeras på kortsidan (plats för

13 bord) eller på långsidan (plats för 7 bord), låsbara hjul. För bord med

längd 1600 mm och längre rekommenderas att de transporteras liggande,

varför handtaget ska monteras på vagnens långsida.

ANGE VID BESTÄLLNING

Artikelnummer, på bord och tillbehör. Utförande på skiva, kantlist, ben och färg på staplings- och klämskydd.

CERTIFIKATIONER/TESTER

EN 15372:2008

Möbelfakta

Press is the result of an undertaking to construct a folding table made entirely out of wood. The challenge was to make a table that was lighter yet just as stable to use, just as simple to fold up and just as long-lasting as similar constructions. After years of experimentation the designers succeeded in developing an innovative, adjustable locking mechanism which ensures that the table is not only exceptionally stable but also simple to fold up.

EXECUTION

Folding table, low in weight yet stable. Durable edge strips. Concealed grip on the underside of the tabletop. Adjustable locking mechanism for easy folding. Stretcher-free legs provide more knee room at the table ends. Folding table is 85 mm. The table comes pre-assembled.

TOP

Wooden top veneered on MDF in oak, birch, ash, standard stains on ash and white glazed oak or ash. Clear lacquer finish.

White laminate NCS S0502-G50Y.

Black laminate Infinity Absolute Matt no F2253, NCS S9000-N

(PR3140 not available in HPL).

Laminate in oak, birch, ash (PR3140 not available in HPL).

Black desktop no 4023 nero, NCS S9000-N.

EDGE

Solid wood in oak, birch, ash.

Standard stain on ash, only on wooden top in same color.

White or black ABS.

LEGS

Solid wood in oak, birch, ash and standard stain on ash. Finish clear lacquer.

Steel in finish polished chrome, cr3+.

Steel in finish powder coating with fine texture in RAL 9005, black or RAL 9006/07, grey. All tables have felt floor protection.

STACKING- / SAFETY COVER

Felt in color anthracite as standard.

As option color and state when ordering light grey or offwhite felt.

ACCESSORIES

Sound-absorbent panel for concealed installation under the tabletop, which cannot be combined with electrical outlets.

Modesty panel in antracite, light gray or offwhite felt which hangs on hooks.

Two wheels which are not lockable, giving slightly mobility to the floor, (only for wooden legs).

Link fittings short side to short side. Some tables even for long side.

Power outlet. Start cable 5 metres, with safety plug Schuko and cable to connect 3 metres, with other tables.

Storage trolley with locking wheels and a metal handle, placed either on the short end (for 13 tables) or the side (7 tables). For tables with a length 1600 mm or longer we recommend that they are transported horizontally, which means that the handle is to be mounted on the trolley's long side.

WHEN ORDERING, PLEASE ENTER

Article number for table and accessories. Execution on table top, edge, legs and color of stacking- / safety cover.

CERTIFICATIONS/TESTS

EN 15372:2008

Möbelfakta



Bord Table PR3 140 H 725, PR1 18060 H 900 | Stol från Chair from Lammhults



ARTIKLAR ITEMS

* Höjd Height 725, 900 mm



PR1 12545
H 725
W 450
L 1250

Vikt/Weight 13 kg



PR1 12550
H 725
W 500
L 1250

Vikt/Weight 13,5 kg



PR1 12562
H 725
W 625
L 1250

Vikt/Weight 15 kg

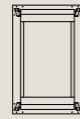

PR1 12580
H 725
W 800
L 1250

Vikt/Weight 16,5 kg



PR1 13065
H 725
W 650
L 1300

Vikt/Weight 15,5 kg

Avstånd mellan bordsben 1027 mm (avser sitthöjd 450 mm). Distance between legs 1027 mm (refers to seat height 450 mm).



PR1 14045
H 725
W 450
L 1400

Vikt/Weight 13,5 kg



PR1 14050
H 725
W 500
L 1400

Vikt/Weight 14 kg



PR1 14060
H 725
W 600
L 1400

Vikt/Weight 16 kg



PR1 14070
H 725
W 700
L 1400

Vikt/Weight 16,5 kg



PR1 15075
H 725
W 750
L 1500

Vikt/Weight 19 kg

Avstånd mellan bordsben 1177 mm (avser sitthöjd 450 mm). Distance between legs 1177 mm (refers to seat height 450 mm).



PR1 16050
H *
W 500
L 1600

Vikt/Weight 16 kg



PR1 16060
H *
W 600
L 1600

Vikt/Weight 16,5 kg



PR1 16070
H *
W 700
L 1600

Vikt/Weight 19 kg



PR1 16080
H 725
W 800
L 1600

Vikt/Weight 20,5 kg

Avstånd mellan bordsben 1377 mm (avser sitthöjd 450 mm). Distance between legs 1377 mm (refers to seat height 450 mm).



PR1 18045
H *
W 450
L 1800

Vikt/Weight 15,5 kg



PR1 18050
H *
W 500
L 1800

Vikt/Weight 16,5 kg



PR1 18060
H *
W 600
L 1800

Vikt/Weight 19 kg



PR1 18070
H *
W 700
L 1800

Vikt/Weight 20 kg



PR1 18080
H 725
W 800
L 1800

Vikt/Weight 22,5 kg

Avstånd mellan bordsben 1577 mm (avser sitthöjd 450 mm). Distance between legs 1577 mm (refers to seat height 450 mm).

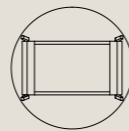

PR3 140
H 730
Ø 1400

Vikt/Weight 31 kg

Avstånd mellan bordsben 1027 mm (avser sitthöjd 450 mm). Distance between legs 1027 mm (refers to seat height 450 mm).

TILLBEHÖR ACCESSORIES



PRH
2 st hjul monterad på bordsben, färg grå, ej låsbara. Endast för träben. 2 pcs castors placed on table legs, color grey, not lockable. Only for wooden legs.



PRABS
Ljudabsorbent placeras under bordsskiva. Sound absorber placed under table top.



PRK
Kopplingsbeslag
Link fittings

Alla bord kan kopplas kortsida mot kortsida. Följande bord kan kopplas långsida mot långsida. All tables can be connected short side to short side. The following table can be connected long side to long side.
PR1 12550, PR1 13065, PR1 14050, PR1 14070
PR1 16080, PR1 18050, PR1 18070, PR1 18080



PRMP
Bordspanel i filt.
Modesty panel in felt.



TKB7P
Ø 115

Två eluttag 220V. Lock i borstat rostfritt stål. Två kabelhållare exkl. kablar. Gäller för SE, NO, DK, FIN, DE, NL. Two electrical outlets, 220V. Brushed stainless steel lid. Two cable holders excl. cables. For SE, NO, DK, FIN, DE, NL.

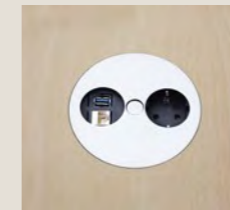

TKB10P
Ø 115

Ett eluttag. Två USB laddare. Lock i borstat rostfritt stål. Två kabelhållare exkl. kablar. Gäller för SE, NO, DK, FIN, DE, NL. One electrical outlet. Two USB charging. Mattchrome lid. Two cable holders excl. cables. For SE, NO, DK, FIN, DE, NL.



TKB9P
L 155
B 63

Kabelgenomföring. Tre jordade eluttag på undersidan av bordsskivan. Lock i borstat rostfritt stål. Två kabelhållare exkl. kablar. Gäller för SE, NO, DK, FIN, DE, NL. Andra länder mot offert. Cable slot. Three electrical outlets under the table top. Brushed stainless steel lid. Two cable holders excl. cables. For SE, NO, DK, FIN, DE, NL. Other countries upon request.

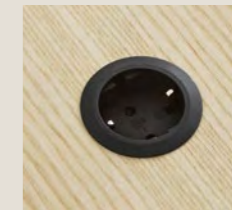

TKB11P
Ø 57

Powerdot Mini, svart. 1 eluttag. 2 kabelhållare exkl. kablar. Gäller för SE, NO, DK, FIN, DE, NL. Powerdot Mini black. 1 electrical. 2 cable holders excl. cables. For SE, NO, DK, FIN, DE, NL.

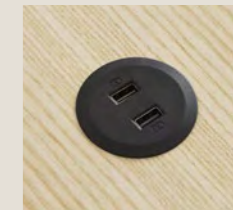

TKB12P
Ø 57

Powerdot Mini svart. USB laddare inkl. 2 portar. 2 kabelhållare exkl. kablar. Gäller för SE, NO, DK, FIN, DE, NL. Powerdot Mini black. USB charging incl. 2 ports. 2 cable holders excl. cables. For SE, NO, DK, FIN, DE, NL.



PRCAS
L 5000

Anslutningskabel. Fem meter med jordad Schuko stickpropp. Start cable. Five meters with safety Schuko plug.



PRCV3
L 3000

Vidarekopplingskabel. Tre meter för seriekoppling mellan bord. Connecting cable three meters between tables.



Vänster: Undersida av bord vid eluttag TKB7P och TKB8P. Höger: Inkl. PRCV3 vidarekopplingskabel 3 meter, mellan bord. Left: Underside of the table TKB7P and TKB8P. Right: Incl. PRCV3 connecting cable 3 m between tables.



Vänster: Undersida av bord vid kabelgenomföring TKB9P inkl. 3 jordade eluttag. Höger: Inkl. PRCAS anslutningskabel 5 m, med stickpropp 220 V. Left: Underside of the table TKB9P incl. 3 electrical outlets. Right: Incl. PRCAS start cable 5 m incl. electrical safety plug.



Håluttag för kabel.
Hole for cable.

TILLBEHÖR ACCESSORIES



Vagn.
Handtag kortsida.
Plats antal bord 13 st.
Troelly.
Handle shortside.
Numbers of table, 13 pcs.



PRV
H 1057
L 1200
W 740



Vagn.
Handtag långsida. Plats antal bord 7 st.
För bord med längd 1600 mm och längre rekommenderas att borden transporteras liggande, varför handtaget ska monteras på vagnens långsida.
Plats antal bord, handtag långsida 7 st.
Troelly.
Handle long side numbers of table 7 pcs.
For tables with a length 1600 mm and longer, we recommend that they are transported horizontally, which means that the handle is to be mounted on the trolley's long side.



PRV
H 1057
L 1200
W 740

DETALJ DETAIL



Stälben
Legs of steel



Träben
Wooden legs

STÄLBEN, STAPLINGS- OCH KLÄMSKYDD FILT LEGS OF STEEL, STACKING/SAFETY COVER FELT

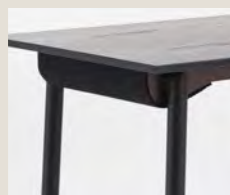

Pulverlack svart
Powder coating black

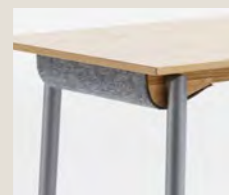

Pulverlack grå
Powder coating grey

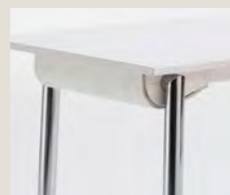

Blankkrom
Polish chrome

TRÄBEN, STAPLINGS- OCH KLÄMSKYDD FILT WOODEN LEGS, STACKING/SAFETY COVER FELT



Anthracite



Ljusgrå
Light grey



Offwhite

FUNKTION FUNCTION



Handtag finns infräst dolt under bordsskivan så att bordet är enkelt att bära.
A concealed grip milled into the underside of the tabletop makes moving the table simpler.



Bord Table PR1 12545 | Hylla Shelf FRONT



Bord Table PR1 12545 Bordspanel Modesty panel PRMP | Hylla Shelf FRONT

STUDY

DESIGN KARLSSON & BJÖRK, 2017

Idén bakom fällbordet Study är ett lätt fällbart bord helt i trä och genom dess konstruktion med tunna ben och skiva maximera utrymmet för brukaren. Bordet är också enkelt för den som ska fälla eller flytta bordet. Med Study behöver du inte vända upp och ner bordet för att fälla ihop det. Bordet har ett integrerat "kjolskydd" i framkant och på sidorna. Med handtaget som är infäst i sargen blir det enkelt att bära bordet då det är i hopfällt.

UTFÖRANDE

Bordsskivan och sargen av trälamell med faner i ek, björk, ask, standardbets på ask och vitpigmenterad ek eller ask. Skivan finns även i laminat (vit, mattsvart, ek, björk, ask) och svart desktop. Benen i massivt trä. Borden kan kopplas samman på kort- och långsida med hjälp av elastiska band som är standard. Bordet är 66 mm ihopfällt. Bordet levereras monterat.

TILLBEHÖR

Förvaringsvagn med låsbara hjul och handtaget placerat på långsida, plats för åtta bord.

ANGE VID BESTÄLLNING

Artikelnummer och utförande.

CERTIFIKATIONER/TESTER

EN 15372
Möbelfakta

The idea behind the Study folding table is to have an easy-to-fold table made entirely of wood and, by incorporating thin legs and tabletop into its construction, to maximise space for its user. The table is also simple to fold and move. You don't need to turn Study upside down in order to fold it. This table has an integrated "protective skirt" on the front edge and at the sides.

EXECUTION

The tabletop and rim are made of blockboard with veneers in oak, birch, ash, standard stain on ash and white glazed oak or ash. Table top is also available in laminate (white, black matte, oak, birch, ash) and black desktop. The legs are made of solid wood. The tables can be linked together with the help of elastic straps that are standard. The table is 66 mm when it is folded. The table comes pre-assembled.

ACCESSORIES

Storage trolley with locking wheels and metal handle, placed on longside, for eight tables.

WHEN ORDERING, PLEASE ENTER

Item number and execution.

CERTIFICATIONS/TESTS

EN 15372
Möbelfakta

ARTIKLAR ITEMS

Sittpplats Seat: 550 mm



SU1 9045
H 725
L 900
W 450

Vikt Weight 13 kg

Avstånd mellan bordsben 853 mm.
Distance between legs 853 mm.



SU1 12045
H 725
L 1200
W 450

Vikt Weight 14 kg

Avstånd mellan bordsben 1152 mm.
Distance between legs 1152 mm.



SU1 12060
H 725
L 1200
W 600

Vikt Weight 16 kg



SU1 14045
H 725
L 1400
W 450

Vikt Weight 15 kg

Avstånd mellan bordsben 1352 mm.
Distance between legs 1352 mm.



SU1 14060
H 725
L 1400
W 600

Vikt Weight 18 kg

TILLBEHÖR ACCESSORIES

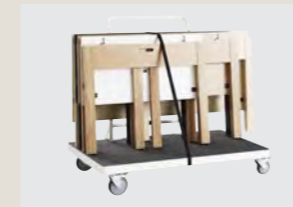

PRV
Vagn. Plats för 8 bord.
Trolley. For 8 tables.
H 1057
L 1200
W 740

DETALJ DETAIL



FUNKTION FUNCTION



Borden kan kopplas samman på kort- och långsida med elastiska band.
The tables can be linked together on short- and longside with elastic straps.



Hopfällt bord 66 mm.
Folded 66 mm.



Bord Table SU1 12045 | Whiteboard FRONT | Hylla Shelf 1KM DISPLAY | Stol från Chair from Lammhults



TRÄSLAG WOOD STANDARDBETSER STANDARD STAINS VITPIGMENT WHITE GLAZED LAMINAT LAMINATE DESKTOP



KANECCCT

DESIGN OLLE SALMONSSON, 2017

Bordssystemet Kaneccct består av bord med benstativ och kopplingskivor som hängs mellan borden, vilket gör att en enda person kan enkelt hantera borden. Kaneccct passar där behovet är flexibilitet. Ett rum som snabbt ska ändras från enskilda bord till långbord, från maximalt med sittplatser till inga sittplatser alls. Stapla borden på varandra för att få fri golvyta och förvara kopplingskivor på vagn eller häng upp dem på vägg.

UTFÖRANDE

Bordsskivor och kopplingskivor tillverkas i en ramkonstruktion med toppskivan av faner i ek, björk, ask, standardbetser på ask och vitpigmenterad ek eller ask. Skivorna finns även i laminat (vit, mattsvart, ek, björk, ask) och svart desktop. Vid laminat i färg eller desktop välj kantlist i trä, vit eller svart plast. På undersidan sitter det en ljudabsorberande skiva med kläm- och stapelskydd. Borden är staplingsbara. Ben i vit eller svart pulverlackerat stål med filtass. Kopplingskivor kan förvaras på vagn eller hängas upp på vägg. Bordet levereras omonterat. Benen skruvas fast under bordsskivan.

TILLBEHÖR

Olika förvaringsvagnar med låsbara hjul.
Upphågningsbeslag för kopplingskiva.

ANGE VID BESTÄLLNING

Artikelnummer, kantlist vid laminat och desktop och utförande.

CERTIFIKATIONER/TESTER

EN 15372, Möbelfakta

The Kaneccct table system consists of tables with leg frames and connecting tabletops between the tables. The tables can be handled easily by just one person. Kaneccct is ideal where flexibility is key. A room can quickly be transformed from being furnished with individual tables to being furnished with one long table – or from offering maximum seating to no seating at all. The tables can be stacked on top of each other to free up floor space.

EXECUTION

All tabletops and connecting tabletops are made of framed construction with tops in veneers of oak, birch, ash, standard stains on ash and white glazed oak or ash. All tops are also available in laminate (white, black matte, oak, birch, ash) and black desktop. Choose edge of wood, white or black plastic when table top is made in black or white laminate or desktop. The underside of each table and connecting tabletops include a sound-absorbent pad, stacking and safety cover. The tables are stackable and the legs come in white or black powder coated steel. included felt floor protection. Store connecting tabletops on a trolley or hang them on the wall. The table comes unmounted. The legs are screwed under the table top.

ACCESSORIES

Different storage trolley incl. locking wheels.
Suspension bracket for connecting tabletops.

WHEN ORDERING, PLEASE ENTER

Item number, edge of table top in laminate or desktop and execution.

CERTIFICATIONS/TESTS

EN 15372, Möbelfakta

BORD TABLE

Sittplats Seat 550 mm

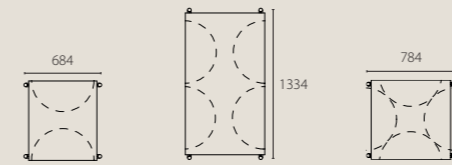

KC1 6070
H 725
L 600
W 700

Vikt Weight 12 kg

KC1 12570
H 725
L 1250
W 700

Vikt Weight 17 kg

KC2 70
H 725
L 725
W 700

Vikt Weight 13 kg

KOPPLINGSSKIVOR CONNECTION TABLE TOPS

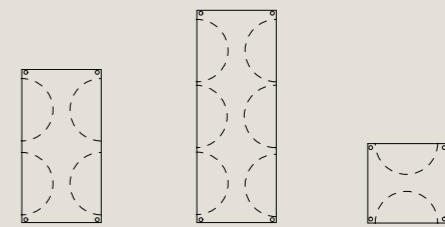

KC1 12570H
L 1250
W 700

Vikt Weight 11 kg

KC1 18570H
L 1850
W 700

Vikt Weight 16 kg

KC2 70H
L 700
W 700

Vikt Weight 7 kg

TILLBEHÖR ACCESSORIES

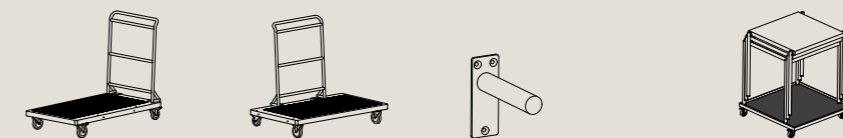

PRV
H 1057
L 1200
W 740
Vagn. Handtag kortsida.
Trolley. Handle short side.

PRV
H 1057
L 1200
W 740
Vagn. Handtag långsida.
Trolley. Handle long side.

KCK25
Plats för två kopplingskivor.
Place for two connecting tabletops.

KCV 70
L 700
W 700 or 600
Vagn för bord, låsbara hjul, gummimatta.
För fem bord
Trolley for table. Lockable castors, rubber carpet.
For five tables.

FUNKTION FUNCTION



Stapelbara bord.
Stackable tables.



Ljudabsorberande skiva med kläm- och stapelskydd.
Sound-absorbent pad, stacking and safety cover.

DETALJ DETAIL

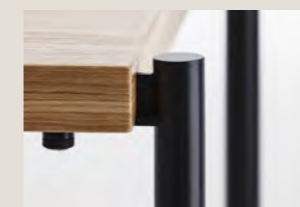

Ben svart.
Legs black.



Ben vit.
Legs white.



Kopplingskiva.
Connection top.





Bord Table KANECCT KC2 70, Kopplingskiva Connection table tops KC2 70H | Tidskriftsställ Magazine display FRONT FR1 50 L 500 | Stol från Chair from Källemo

ROLLO

DESIGN AXEL BJURSTRÖM, 2021

Det mobila fällbordet Rollo är rejält och stabilt, samtidigt som det är enkelt att fälla ihop och rulla i väg. Grundtanken var att skapa ett funktionellt och flexibelt fällbord för offentlig miljö, utan att behöva kompromissa i form och estetik. Ett bord som en person kan hantera ensam, som är enkelt att förflytta och enkelt att fälla upp och ner. Samtidigt är det tillräckligt robust och stabilt för de tuffa påfrestningar som ett fällbord utsätts för under sin livstid.

UTFÖRANDE

Rollo fälls med ett fjädrande tvåhandsgrepp som gör att bordsskivan är enkel att fälla och ger maximalt utrymme för karmstolar men som också säkerställer att skivan inte slås ihop av misstag. Bordsskivan är även balanserad så att skivan inte fälls upp av misstag. Bord med uppfälld skiva kan sättas ihop och staplas sidledes i varandra.

Bordsskivan är i fänerad MDF av ek, ask, björk, standardbetser på ask, vitpigmenterad ek eller ask, laminat (vit, svart ek, björk, ask) och svart desktop. Balk och gavel är i massivt trä, utförande lika bordsskivan. Utförande på bordsskivans kantlist (rak som standard och D-kant mot tillägg) följer balk och gavel.

Benavslut av metall med ytbehandling av pulverlackad finstruktur i vit (RAL 9016), svart (RAL 9005) alternativt grå (RAL9006/07). Borden är försedda med fyra svarta låsbara hjul.

Bordet levereras omonterat. Bengavlarna monteras på bordsbalken. Vid behov kan samtliga delar enkelt demonteras med enkla handverktyg.

TILLBEHÖR

Kopplingsbeslag, bordsfront och olika eluttag. När bord är försedda med eluttag fälls och ställs undan förvaras kablarna i balken som är monterad under bordsskivan.

ANGE VID BESTÄLLNING

Artikelnummer och utförande.

Rollo is a sturdy, stable mobile folding table that is simple to fold up and roll away. The underlying idea has been to create a functional, flexible folding table for public spaces without compromising on form or aesthetic appeal. Rollo is a table that one person can handle unaided – easy to move, easy to erect, easy to fold up, yet robust enough and stable enough to cope with all the strains and stresses that a folding table is subjected to during a long lifetime.

EXECUTION

A spring-loaded construction ensures that Rollo opens easily with a two-handed grip, providing the maximum space for chairs with arms while also ensuring that the table cannot fold up accidentally. The tabletop is carefully balanced so that it is always perfectly level when unfolded. When folded, tables can be placed close together and stacked side by side.

The tabletop is made of veneered MDF, finished in oak, ash, birch, standard stains on ash, or white glaze on oak or ash. The centre beam and ends are of solid wood in the same finish as the top. The edge of the table top (straight as standard and D-kant for a supplement) will be the same finish as beam and ends.

Table legs terminate in a metal foot with a finely textured powder lacquer finish in white (RAL 9016), black (RAL 9005) or grey (RAL9006/07). Each table is fitted with four black wheels that can be locked in place.

The table is supplied unassembled. The leg frames are to be fitted to the central beam. If required, the table can be easily dismantled into its component parts using only simple hand tools.

ACCESSORIES

Link fittings, table aprons and various electric outlets are available as optional extras. Tables equipped with electric outlets have cable ducts with a wooden finish, so cables can be kept in place under the tabletop when the table is folded for storage.

WHEN ORDERING PLEASE ENTER

Item number and execution.



TRÄSLAG WOOD STANDARDBETSER STANDARD STAINS VITPIGMENT WHITE GLAZED LAMINAT LAMINATE DESKTOP



ARTIKLAR ITEMS

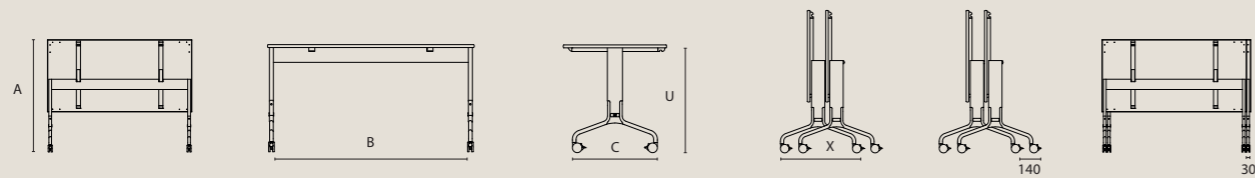

A = Höjd uppfäld skiva
A = Height when table top is raised

B = Avstånd mellan ben långsida
B = Distance between legs long side

U = Avstånd från golv till underkant
bordskiva 710 mm
U = Distance from floor to bottom
edge of table top 710 mm

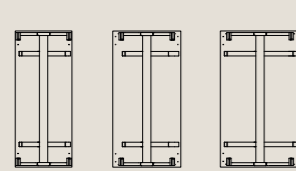

RO1 12050
H 730
L 1200
W 500
A 995
B 1120
C 475
X 540

RO1 12060
H 730
L 1200
W 600
A 1045
B 1120
C 475
X 540

RO1 12070
H 730
L 1200
W 700
A 1095
B 1120
C 575
X 640

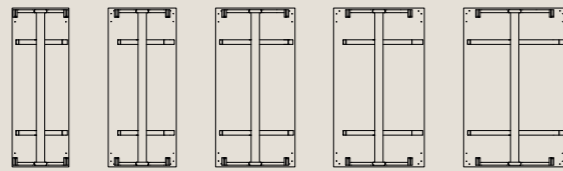

RO1 14050
H 730
L 1400
W 500
A 995
B 1320
C 475
X 540

RO1 14060
H 730
L 1400
W 600
A 1045
B 1320
C 475
X 540

RO1 14070
H 730
L 1400
W 700
A 1095
B 1320
C 575
X 640

RO1 14080
H 730
L 1400
W 800
A 1145
B 1320
C 575
X 640

RO1 14090
H 730
L 1400
W 900
A 1195
B 1320
C 675
X 740

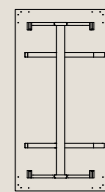

RO1 16080
H 730
L 1600
W 800
A 1145
B 1320
C 575
X 640

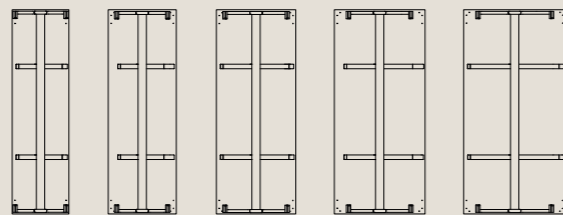

RO1 18050
H 730
L 1800
W 500
A 995
B 1720
C 475
X 540

RO1 18060
H 730
L 1800
W 600
A 1045
B 1720
C 475
X 540

RO1 18070
H 730
L 1800
W 700
A 1095
B 1720
C 575
X 640

RO1 18080
H 730
L 1800
W 800
A 1145
B 1720
C 575
X 640

RO1 18090
H 730
L 1800
W 900
A 1195
B 1720
C 675
X 740

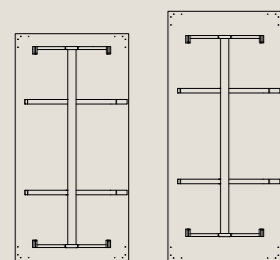

RO1 200100
H 730
L 2000
W 1000
A 1245
B 1720
C 675
X 740

RO1 220100
H 730
L 2200
W 1000
A 1245
B 1720
C 675
X 740

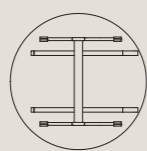

RO3 120
H 730
Ø 1200
A 1345
B 820
C 675
X 740

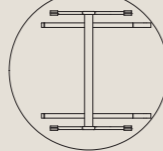

RO3 140
H 730
Ø 1400
A 1445
B 1120
C 675
X 740

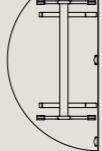

RO5 160*
H 730
L 1600
W 800
A 1045
B 1120
C 475
X 540

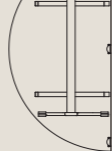

RO5 180*
H 730
L 1800
W 900
A 1095
B 1120
C 575
X 640

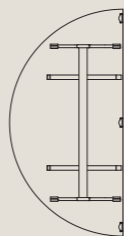

RO5 200*
H 730
L 2000
W 1000
A 1095
B 1320
C 575
X 640

* Inkl. 3 st kopplingbeslag
* Incl. 3 pcs link fittings

DETALJ DETAIL

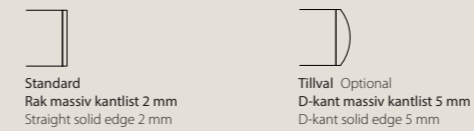

Standard
Rak massiv kantlist 2 mm
Straight solid edge 2 mm

Tillval Optional
D-kant massiv kantlist 5 mm
D-kant solid edge 5 mm



D-kant



RAL 9006/07
Grå Gray



RAL 9005
Svart Black



RAL 9016
Vit White

TILLBEHÖR ACCESSORIES



ROK
Kopplingsbeslag. Alla bord kan kopplas på kort- och långsida.
Link fittings. All tables can be connected short side to short side or long side to long side.



ROFRP
Bordspanel. Fanerad kompaktlaminat.
Modesty panel. Veneered compact laminate.
Upphängningskrok svart.
Hook in black.

ROFRP 120 L 1200 H 300
ROFRP 140 L 1400 H 300
ROFRP 160 L 1600 H 300
ROFRP 180 L 1800 H 300
ROFRP 200 L 2000 H 300
ROFRP 220 L 2200 H 300



Eluttag. Kablar förvaras i balken under bordet.
Eluttag att välja bland, se sista sidan.
Electrical outlet. Cables equipped in the wooden
beam. Electrical outlets to choose between,
see last page.

FUNKTION FUNCTION



Rollo fälls med ett fjädrande tvåhandsgrepp.
A spring loading construction ensures that Rollo opens easily with a two-handed grip.

TILLBEHÖR ACCESSORIES

Kabelgenomföring se sidan 218.
Cable slot see page 218.

WOODWORK

DESIGN JOEL KARLSSON KROOK&TJÄDER DESIGN, 2020

Woodwork är både ett arbetsbord och ett mötesbord, vilket brukar kallas för community-bord. Community-bordet är en möbel som du samlar ditt arbetsteam kring på morgonen för en gemensam frukost, för att sedan fortsätta arbeta tillsammans under förmiddagen vid samma bord. Därefter är det dags för en återkopplande lunch, några ståendes, några sittandes, eftersom 900-höjden uppmuntrar till det. På eftermiddagen tar kanske företagets ledningsgrupp över bordet för att avsluta dagen där. Benens detaljarbete, den övre runda delen som övergår till en fyrkantig form, är en ergonomisk detalj för att man inte ska slå i knäna när man sitter vid eller rör sig kring bordet. Bordet har en tydlig träkaraktär och är utvecklad för en aktivitetsbaserad och modern kontorsmiljö – därav namnet Woodwork.

UTFÖRANDE

PELARBOARD: Pelaren är i massiv trä med stål kärna. Fotplattan är i metall och pulverlack av vit (RAL 9016), svart (RAL 9005), grå (RAL 9006/07) och försedd med filtassar. Bordet levereras omonterat. Bordskivan, pelare och fotplatta är separerbara och enkla att fräscha upp efter många års användning.

BORD: Benstativet och sargen i massiv trä och försedd med ställfötter. Bordet levereras omonterat.

Gemensamt för Woodwork är att bordskivan är i fanerad trälamell i ek, ask, standardbetsar på ask och vitpigmenterad ek eller ask. Skivan finns även i laminat (vit, mattsvart, ek, ask) och svart desktop. Specialmått och andra utförande efter förfrågan.

TILLBEHÖR

BORD: Kabelgenomföring.

ANGE VID BESTÄLLNING

Artikelnummer, höjd och utförande.

Woodwork is both a desk and a meeting table, a large shared surface for work and socialising of the kind that has become known as a 'community table'. It's the perfect setting for bringing your team together for a working breakfast before you all continue to work side by side as the morning progresses. Then it's time for feedback over lunch, as some stand while others sit at the versatile 900 mm high surface. In the afternoon maybe it's the turn of the company's management group to take over at the table for the remainder of the working day. The design of the legs, with the rounded upper part that morphs into a square shape lower down, is an elegant ergonomic detail that ensures no one need bang their knees when they sit down or are moving around the table. The table exhibits the distinctive character of wood and has been developed for a modern, activity-based office environment – hence the name Woodwork.

EXECUTION

PEDESTAL TABLE: The pedestal is in solid wood with a steel core. The table footplate is in metal, powder lacquered in white (RAL 9016), black (RAL 9005) or grey (RAL 9006/07) and has felt floor protectors. Table top, pedestal and footplate are detachable, so it is simple to freshen them up after many years' faithful service.

TABLE: The underframe and legs are in solid wood with adjustment screws on the feet. The table is supplied unassembled.

All Woodwork tables have a table tops of blockboard veneered in oak, ash, standard stains on ash and white glazed oak or ash. Top is also available in laminate (white, black matte, oak, birch, ash) and black desktop. Clear lacquered surface finish. Please enquire for details of non-standard sizes and finishes.

ACCESSORIES

TABLE: Cable slot.

WHEN ORDERING, PLEASE ENTER

Item number, height and execution.



TRÄSLAG WOOD



STANDARDBETSER STANDARD STAINS



VITPIGMENT WHITE GLAZED



LAMINAT LAMINATE



DESKTOP



ARTIKLAR ITEMS

Pelarbord Pedestal table
Höjd Height *730, 900, 1050

¹ Tillverkas ej i svart, ek, björk och ask laminat.
Not available in black, oak, birch and ash laminate.

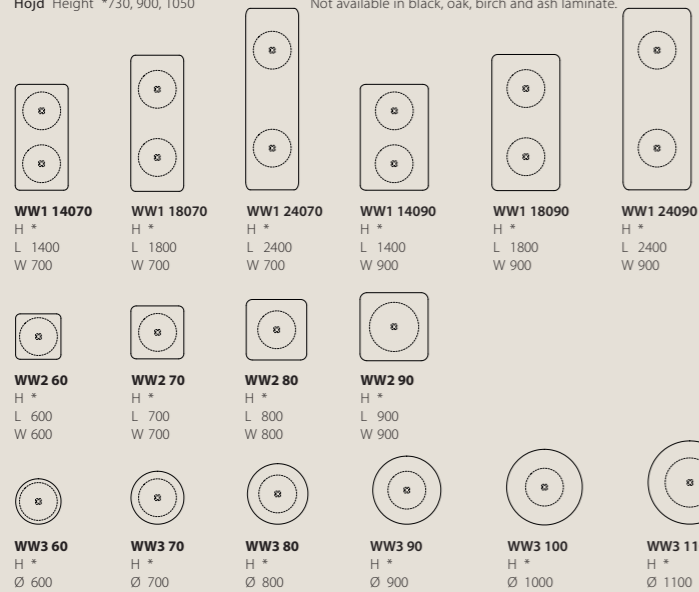

Bord Table
Höjd Height **730, 900

Bord B 1400 mm finns ej i svart, ek, björk, ask laminat.
Table W 1400 mm not available in black, oak, birch, ash laminate.

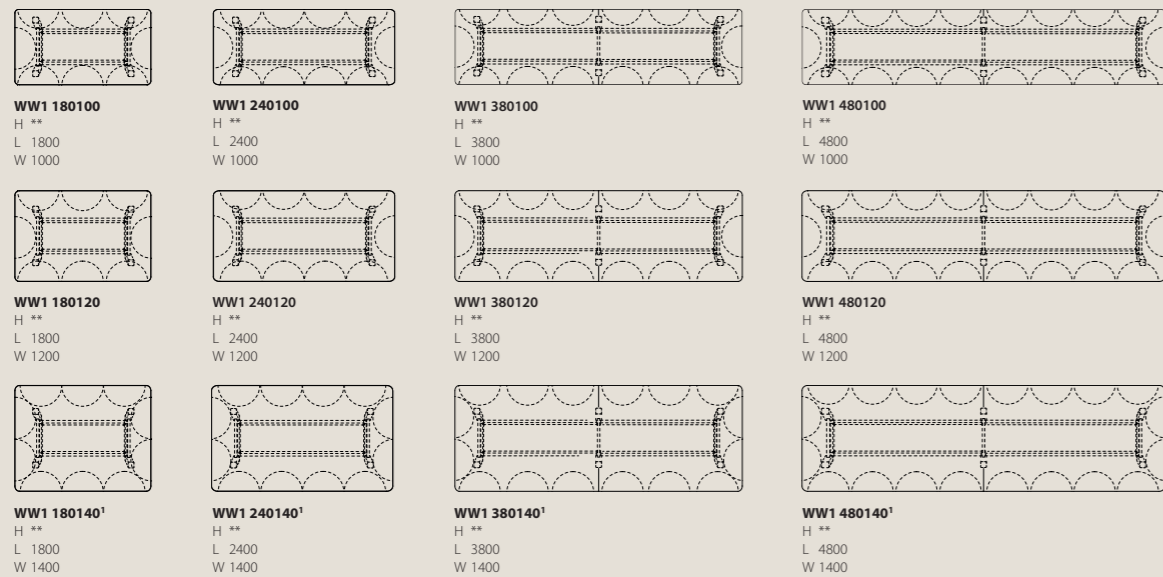

TILLBEHÖR ACCESSORIES



Vit White RAL 9016

Grå Grey RAL 9006/07

Svart Black RAL 9005

Kabelgenomföring se sidan 218.
Cable slot see page 218.



Pelarbord Pedestal Table WW2 70 H 730 | Soffa Sofa KAMÓN DINNER | Stol Chair SHELL | Fövaring Storage CAVETTO
Tidskriftsställ Magazine holder FRONT LIST LEDGE



Bord Table WW1 240120 H 900 inkl. TKB15WW Kabelgenomföring incl. TKB15WW Cable Slot | Soffa Sofa FACILE | Pall Stool MILO
Hylla Shelf ALVA | Armatur Lighting from Örsjö

LOCUS

DESIGN ROGER PERSSON, 2017

Att hitta ett pelarbord helt i trä tillhör inte vanligheterna framförallt när man ställer höga krav på stabilitet och tålighet i offentliga miljöer. Pelarbordet Locus har skapats utifrån en formlek med liknande produkter i metall, där formgivaren har överfört dess formmässiga egenskaper till ett pelarbord tillverkat helt i trä.

UTFÖRANDE

Bordsskiva av fanerad MDF eller trälamell. Faner i ek, björk, ask, standardfärger, standardbetsar på ask och vitpigmenterad ek eller ask. Skivan finns även i laminat (vit, mattsvart, ek, björk, ask) och svart desktop. Specialmått och andra utförande efter förfrågan. Pelaren och fotkrysset, med en karaktäristisk klack nertill, är i massivt trä med ställskruvar. Bordet levereras omonterat. Pelaren skruvas fast under bordsskivan.

ANGE VID BESTÄLLNING

Artikelnummer, höjd och utförande.

CERTIFIKATIONER/TESTER

EN 15372
Möbelfakta

It isn't often you can find a pedestal table made entirely of wood, especially when it is for a public space where stability and durability are essential qualities. Locus pedestal table has been created from an experiment with similar products in metal where the designer has transferred the formative properties to a pedestal table made entirely of wood.

EXECUTION

Table tops are made of blockboard or MDF veneered in oak, birch, ash, standard colors, standard stains on oak and white glazed oak or ash. Top is also available in laminate (white, black matte, oak, birch, ash) and black desktop. Please enquire for details of non-standard sizes and finishes. The pedestal and feet with characteristic heels at the bottom are in solid wood with adjustable screws. The table comes unmounted. The pedestal screwed under the table top.

WHEN ORDERING, PLEASE ENTER

Item number, height and execution.

CERTIFICATIONS/TESTS

EN 15372
Möbelfakta



ARTIKLAR ITEMS

* Höjd Height 550, 620, 730, 900, 1100 mm

LC1 14070 H * L 1400 W 700	LC1 20070 H * L 2000 W 700	LC124070 H * L 2400 W 700	LC1 14090 H * L 1400 W 900	LC1 20090 H * L 2000 W 900	LC1 24090 H * L 2400 W 900	LC1 200120 H 730 L 2000 W 1200	LC1 240120 H 730 L 2400 W 1200
LC2 50 H * L 500 W 500	LC2 60 H * L 600 W 600	LC2 70 H * L 700 W 700	LC2 80 H * L 800 W 800	LC3 50 H * Ø 500	LC3 60 H * Ø 600	LC3 70 H * Ø 700	LC3 80 H * Ø 800
LC3 90 H * Ø 900	LC3 100 H * Ø 1000	LC3 110 H 730 Ø 1100	LC3 120 H 730 Ø 1200	LC4 7555 H * L 750 W 550	LC4 10060 H * L 1000 W 600	LC4 11075 H * L 1100 W 750	

TILLBEHÖR ACCESSORIES

Kabelgenomföring se sidan 218.
Cable slot see page 218.



Bord Table LC120070 H 730 | Hylla Shelf 1KM DISPLAY | Stol från Chair from Lammhults



Bord Table LOCUS LC3 60 H 1100

CAP BORD TABLE

DESIGN ROGER PERSSON, 2014

Cap har hämtat sin inspiration från stora kabelvindor i trä. Namnet Cap betyder svamphatt och borden kan likt svampar poppa upp i olika storlekar, höjder, färger och varianter och skapa ett levande och individuellt uttryck.

UTFÖRANDE

Pelare i massiv trä och skivan kan väljas mellan faner eller massiv trä i ek, björk, ask, standardfärger, standardbetser på ask och vitpigmenterade ek eller ask. Skivan finns även i laminat (vit, mattsvart, ek, björk, ask) och svart desktop. Vid val av betsfärg rekommenderas skivan i faner. Specialmått och andra utförande efter förfrågan. Bordet levereras omonterat. Pelaren skruvas fast under bordsskivan.

TILLBEHÖR

Kabelgenomföring.

ANGE VID BESTÄLLNING

Artikelnummer, höjd och utförande.

CERTIFIKATIONER/TESTER

EN 15372

Möbelfakta

The inspiration for Cap table, comes from those big wooden cable drums. Its name, however, is an allusion to the cap of a mushroom, as these tables can spring up like mushrooms in different sizes, heights, colours and variations to create all sorts of lively and highly individual settings.

EXECUTION

Pedestal in solid wood and table top in a choice of veneer or solid oak, birch, ash, standard colors, standard stains on ash and white glazed oak or ash. Top is also available in laminate (white, black matte, oak, birch, ash) and black desktop. For stained finishes, we recommend a veneered top. Please enquire for details of non-standard sizes and other finishes. The table comes unmounted. The pedestal screwed under the table top.

ACCESSORIES

Cable slot.

WHEN ORDERING, PLEASE ENTER

Item number, height and execution.

CERTIFICATIONS/TESTS

EN 15372

Möbelfakta



TRÄSLAG WOOD	STANDARDFÄRGER STANDARD COLORS	STANDARDBETSER STANDARD STAINS	VITPIGMENT WHITE GLAZED	LAMINAT LAMINATE	DESKTOP DESKTOP

ARTIKLAR ITEMS

*Höjd Height 400,460,550,730,900,1100 mm

**Höjd Height 730,900,1100 mm

***Höjd Height 460,550 Pelare Pedestal Ø 350 mm
Höjd Height 730,900,1100 Pelare Pedestal Ø 290 mm

****Höjd Height 460,550,730,900,1100
Pelare Pedestal Ø 350 mm

*****Höjd Height 400,460,550 Pelare Pedestal Ø 490 mm
Höjd Height 730,900,1100 Pelare Pedestal Ø 350 mm

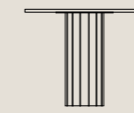

Pelare Pedestal Ø 290 mm
Bordsskiva Table top Ø 500-900 mm

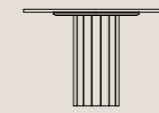

Pelare Pedestal Ø 350 mm
Bordsskiva Table top Ø 1000-1250 mm

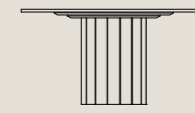

Pelare Pedestal Ø 490 mm
Bordsskiva Table top Ø 1400-2000 mm

CA114060 H * L 1400 W 600	CA118060 H * L 1800 W 600	CA124060 H ** L 2400 W 600	CA118080 H ** L 1800 W 800	CA124080 H ** L 2400 W 800	CA1180100 H ** L 1800 W 1000	CA1240100 H ** L 2400 W 1000	CA1180125 H ** L 1800 W 1250	CA1240125 H ** L 2400 W 1250

CA350 H * Ø 500	CA360 H * Ø 600	CA370 H * Ø 700	CA380 H * Ø 800	CA390 H *** Ø 900	CA3100 H **** Ø 1000	CA3110 H ***** Ø 1100	CA3125 H ***** Ø 1250

CA3140 H ** Ø 1400 Delad skiva vid svart laminat. Divided top in black laminate.	CA3160 H ** Ø 1600	CA3180 H ** Ø 1800	CA3200 H ** Ø 2000

TILLBEHÖR ACCESSORIES

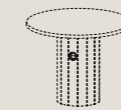

Kabelgenomföring se sidan 218.
Cable slot see page 218.

TKB11C, TKB12C
Placeras i skiva ovanför pelare alternativt i pelare lika illustrationen.
Placed on top above pedestal alternative in the pedestal as the illustration.

TKB7C, TKB10C, TKB15C, TKB16C
Placeras i skiva ovanför pelare.
Placed on top above pedestal.



Bord Table CA3180 H730 diam 1800 | Stol Chair SHELL | Skål Bowl LOLLIPOP | Hylla Shelf PART

CROSS

DESIGN ROGER PERSSON, 2007

Cross är pelarbordet med träkänsla! Bordet skiljer sig från många pelarbord då foten är i massiv trä och liksom lyfter från golvet.

UTFÖRANDE

Bordsskiva av trälamell med faner i ek, björk, ask, standardfärger, standardbetser på ask och vitpigmenterad ek eller ask. Skivan finns även i laminat (vit, mattsvart, ek, björk, ask) och svart desktop. Fotkruss i massiv trä med ställskruvar. Ytbehandling är klarlack. Pelare i blank krom, svart eller vit. Specialmått och andra utförande efter förfrågan. Bordet levereras omonterat.

ANGE VID BESTÄLLNING

Artikelnummer, höjd och utförande på bordsskiva, kruss och pelare.

CERTIFIKATIONER/TESTER

EN 15372:2008

Cross is the pedestal table with wooden feeling! The table differs from many pedestal tables with its foot of solid wood that kind of lifts from the floor.

EXECUTION

Blockboard tabletop finished in oak, birch, ash veneer, standard colors, standard stains on ash and white glazed oak or ash. Top is also available in laminate (white, black matte, oak, birch, ash) and black desktop. Star-shaped base of solid wood including adjustable screws. Finish in clear lacquer. Pedestal of polish chrome, white or black lacquer. Special sizes and other finishes upon request. The table comes unmounted.

WHEN ORDERING, PLEASE ENTER

Item number, height, type of execution at top, star-base and color of pedestal.

CERTIFICATIONS/TESTS

EN 15372:2008



ARTIKLAR ITEMS

* Höjd Height 460, 530, 620, 720, 900, 1100 mm

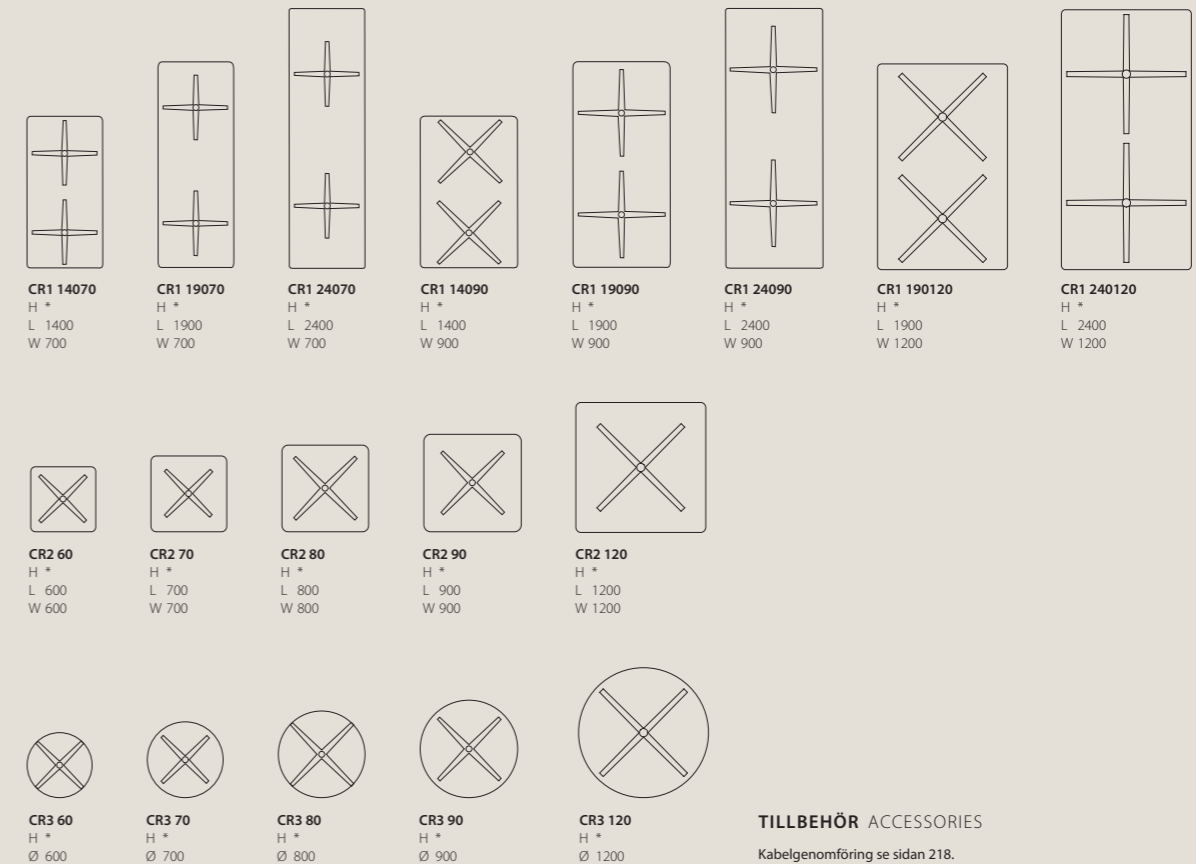

TILLBEHÖR ACCESSORIES

Kabelgenomföring se sidan 218.
Cable slot see page 218.



Bord Table CROSS CR1 19070 H900 | Pall Stool SHELL | Hylla Shelf CAVETTO
Tidskriftsställ/Anslagstavla Magazine shelf/Pinboard FRONT PANEL

ponoq

DESIGN NILS GULIN, 2009-2010

I begynnelsen var ponoq en vägghängd klädhängare i kompaktlaminat. Produktutvecklingen ledde till fristående klädhängare med bottenplatta och pelare. Med pelare och bottenplatta som grund var det enkelt att utveckla vidare med en skiva i kompaktlaminat som blev bord.

UTFÖRANDE

Bordsskiva och bottenplatta vit eller svart kompaktlaminat. Pelare i stål vit eller svartlack. Pelarbordet ponoq kan fästas med dold infästning i golv och tål högt slitage. Bordet levereras omonterat.

ANGE VID BESTÄLLNING

Artikelnummer, höjd på bord och utförande.

In the beginning, ponoq was a wall mounted coat rack in compact laminate. Our product development led to free-standing clothes hanger with base and pillars. The pillars and the base-plate made it easy to develop further with a tabletop/base plate in the compact laminate which became a table.

EXECUTION

Tabletop/base-plate in white or black compact laminate. Pedestal white or black lacquered metal. The pedestal table ponoq's base-plate can be secured to the floor using a concealed fitting and ideal in environments that are subjected to a lot of hard wear and tear. The table comes unmounted.

WHEN ORDERING, PLEASE ENTER

Item number, height of table and black or white color.

ARTIKLAR ITEMS

* Höjd Height 400, 460, 530, 620, 720, 900, 1050 mm

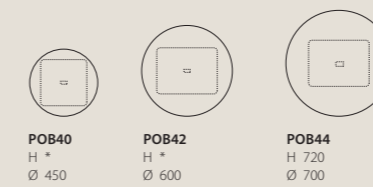
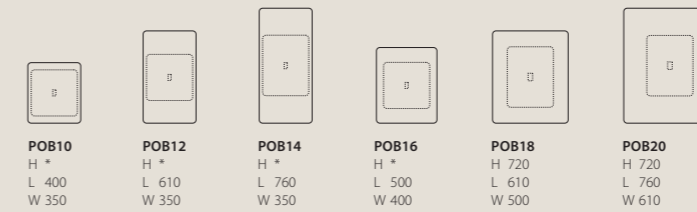

Bord Table POB14 H 460, POB10 H 400 | Soffa från Sofa from Swedese

KOMPAKTLAMINAT COMPACT LAMINATE



CAP PODIUM

DESIGN ROGER PERSSON, 2021

Cap Podium har sitt ursprung från bordet Cap som presenterades år 2014.

UTFÖRANDE

Pelare och skiva är i massiv trä där skivan har en nedfräst kant. Utförande är ek, björk, ask, standardfärger, standardbets och vitpigmenterad ek eller ask. Pelare och skiva kan vara i samma träslag eller kombineras med olika träslag/färger.

ANGE VID BESTÄLLNING

Artikelnummer, höjd och utförande.

Cap Podium traces its origins to Cap table that was first presented in 2014.

EXECUTION

The pillar and top are of solid wood, and the top has a milled edge. Available in oak, birch, ash, standard colours, standard stains, and white glaze on oak or ash. Pillar and top may be ordered in the same finish or in a combination of different woods/colours, according to customer wishes.

WHEN ORDERING PLEASE ENTER

Item number and execution.

ARTIKLAR ITEMS

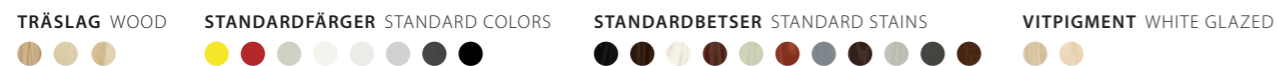
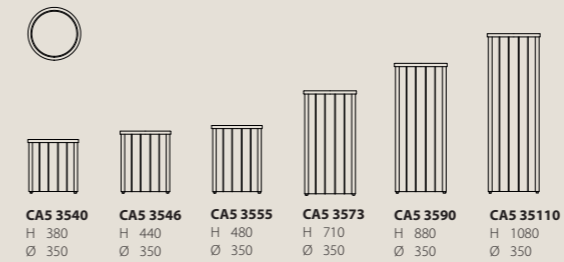



SITTMÖBLER SEATINGS

BÄNK

BENCH

KAMÓN	92
MEANDER	98
TAILOR	106

FÅTÖLJ

EASY CHAIR

SANDER	102
--------	-----

PALL

STOOL

HYGGE	104
KAZ	114
MILO	118
PASTILLO	113
SHELL	108

SOFFA

SOFA

FACILE	88
KAMÓN	92
MEANDER	98

STOL

CHAIR

SHELL	112
-------	-----

FACILE

DESIGN NICK FLYGT / STRATEGISK ARKITEKTUR 2019

Facile är en nätt soffa med ett enkelt formspråk. När Nick frilansade på Strategisk Arkitektur fick de uppdraget att skapa en soffa till en kombinerad restaurang- och kontorsmiljö. Hans vision var en soffa som utgick från de enkla sambanden mellan sitthöjd och lutning på ryggstöd på samma sätt som när man utformar en stol. Utmaningen var också att skala ner materialåtgången utan att soffan ser för tunn ut.

UTFÖRANDE

Soffan Facile är tillverkad i massivt trä av ek, ask, standardbetsler på ask och vitpigmenterad ek eller ask. Sitt- och ryggdynorna är av kallskum och klädda i tyg eller läder. Ryggdynan är försedd med klädda knappar. Både sits och rygg är enkla att skruva respektive häkta av för omklädsel. Den högre soffan är försedd med ett borstat rostfritt fotstöd. Soffan levereras monterad.

TILLBEHÖR

Armstöd i massivt trä. Pop-up bord i massivt trä med en krok för att hänga väskan eller ytterplagget. Kopplingsbeslag i svart metall som skruvas under till mellan soffor. Kopplingsbord för hörn eller rak montering i fänerad MDF. Som tillbehör till hörnbord finns ett nedfällt svart planteringskärl.

ANGE VID BESTÄLLNING

Artikelnummer och utförande.

CERTIFIKATION/TESTER

EN16139:2013

Facile is a compact sofa with a sleek design. When Nick was working with Strategisk Arkitektur tasked with designing a sofa for a combined restaurant and office environment, his vision was twofold. First he wanted to create a sofa that made the same use of the simple correlation between seat height and the angle of the backrest as a standard chair. But he also sought to solve the challenge of minimising the amount of materials used without producing a design that looked frail.

EXECUTION

Facile sofa is available in solid oak or ash, standard stains on ash and white glazed oak or ash. Seat and back cushions are of cold-cured foam and covered in fabric or leather. The back cushion has covered buttons. The seat and the back can easily be unscrewed or unhooked to fit new covers. The higher version has a footrest in brushed stainless steel. The sofa is delivered assembled.

ACCESSORIES

Armrests in solid wood. Pop-up table in solid wood with one hooks for handbags. Link fittings in black metal that screw to the underside of the sofa. Link table in MDF veneered and linking corner units or lines of sofas. Corner table option is a folded black planting vessel.

WHEN ORDERING PLEASE ENTER

Article number and choice of finish.

CERTIFICATIONS/TESTS

EN16139:2013



TRÄSLAG WOOD



STANDARDBETSER STANDARD STAINS



VITPIGMENT WHITE GLAZED



ARTIKLAR ITEMS

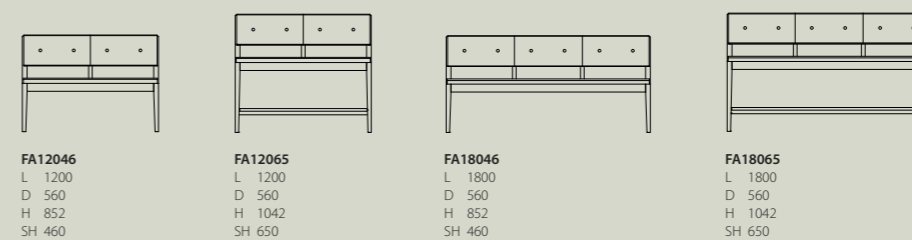

FA12046
L 1200
D 560
H 852
SH 460

FA12065
L 1200
D 560
H 1042
SH 650

FA18046
L 1800
D 560
H 852
SH 460

FA18065
L 1800
D 560
H 1042
SH 650

TILLBEHÖR ACCESSORIES

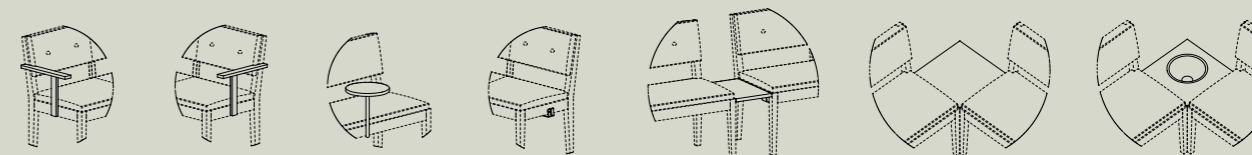

FAASV
Armstöd vänster
Armrest left
W 41

FAASH
Armstöd höger
Armrest right
W 41

FAPUB
Pop-up bord table
Ø 290

FAKBS
Kopplingsbeslag
mellan soffor
Link fittings
between sofas

FAKB1
Kopplingsbord rak
Linking table, straight
L 275
W 445

FAKB2
Kopplingsbord hörn
Linking table, corner
L 445
W 445

FAKB25
Kopplingsbord hörn
inkl. planteringskärl
Linking table, corner
incl. planting bowl
L 445
W 445
Skål Bowl Ø 250



FAPUB



FAASV



FAKB1



FAKB25

FUNKTION FUNCTION



Den höga soffan är försedd med ett borstat rostfritt fotstöd.
The higher sofa has a footrest in brushed stainless steel.

DETALJ DETAIL





Soffa Sofa FA18046 | Bord Table LOCUS | Stol Chair SHELL | Hylla Storage LEVEL

KAMÓN

DESIGN MONI BEUCHEL, 2001, 2017

I andra årskursen på Konstfack fick Moni Beuchel i uppgift att rita en möbel till en utvald möbeltillverkare. Efter moget övervägande designade hon en soffa som skulle passa Karl Andersson & Söner. Av en händelse fick vi se modellen och kontaktade den glatt överraskade Moni. Efter viss omarbetning blev resultatet Kamón Lounge och Bänk. 16 år senare har Kamon Dinner med hörndel och olika tillbehör utvecklats.

UTFÖRANDE

KAMON DINNER (2017) finns att få i flera olika moduler såsom raka samt inner- och ytterhörn, vilket gör det möjligt att skapa en soffa i den form man önskar. Soffan har en mer upprätt sitthöjd och passar till bord i höjd 720-740 mm. Sits och ryggdynor är helt klädda i tyg och läder utan synligt trä.

KAMÓN LOUNGE (2001) är soffa och fätölj med något lägre sittande och passar till soffbord. Sits och ryggdynor är klädda i tyg eller läder med synliga trädetaljer.

KAMÓN BÄNK (2001) är klädda sittdynor klädda i tyg eller läder med synliga trädetaljer. Passar till bord i höjd 720-740 mm.

Gemensamt för Dinner, Lounge och Bänk är att benen tillverkas i massiv ek, björk och ask, standardfärger, standardbetsar på ask och vitpigmenterad ek eller ask. Stoppning är av polyeter. Då sitsarna har en distans mellan sig är det lätt att hålla dem rena från smulor eftersom de faller ned på golvet.

TILLBEHÖR KAMÓN DINNER

Armstöd, pop-up bord, kopplingsbeslag, rakt kopplingsbord eller kopplingsbart hörnbord. Elkontakt som placeras vid benen i framkant under sitsen.

ANGE VID BESTÄLLNING

Artikelnummer och utförande.

CERTIFIKATION

EN 16139

Möbelfakta

In the second year of Moni's course at Konstfack, the University College of Arts, Crafts and Design in Stockholm, Moni Beuchel was given the task of designing a piece of furniture for a selected furniture manufacturer. After careful consideration she designed a sofa to suit Karl Andersson & Söner. By chance, we got to see the model and contacted a pleasantly surprised Moni. After some adaptation, the result was Kamón Lounge and Bench. 16 years later, Kamon Dinner incl. corner unit and different accessories has now been developed.

EXECUTION

KAMON DINNER (2017) is a straight sofa with option as inner and outer corner. The sofa that offers a more upright sitting position and is suitable to use with tables ranging in height from 720-740 mm. The seat and back cushions are covered entirely in fabric or leather with no visible wood.

KAMÓN LOUNGE (2001) includes a sofa and easy chair offering a slightly lower sitting position making them suitable for use with coffee tables. The seat and back cushions are covered in fabric or leather with visible wood details.

KAMÓN BENCH (2001) is a bench with seat cushions covered in fabric or leather with visible wood details. It is suitable for use with tables ranging in height from 720-740 mm.

The legs for Dinner, Lounge and Bench are made from solid oak, birch or ash, standard colors, standard stains on ash and white glazed oak or ash. The filling is made of polyether. As there is a space between the seats, it is easy to keep them free of crumbs, as they fall onto the floor instead.

ACCESSORIES KAMÓN DINNER

Armrest, pop-up table, linking devices, straight linking table and corner table. Power connectors can also be positioned near the legs on the front edge under the seat.

WHEN ORDERING PLEASE ENTER

Item number and execution.

CERTIFICATION

EN 16139

Möbelfakta



Soffa Sofa Lounge 362 | Bord Table EIGHT LOLLIPOP | Display ARC

TRÄSLAG WOOD STANDARDFÄRGER STANDARD COLORS STANDARDBETSER STANDARD STAINS VITPIGMENT WHITE GLAZED



KAMÓN DINNER



382
H 818
L 1300
D 656
SH 460

383
H 818
L 1950
D 656
SH 460

384
H 818
L 2600
D 656
SH 460

KAMÓN LOUNGE



361
H 750
L 650
D 695
SH 440

362
H 750
L 1300
D 695
SH 440

363
H 750
L 1950
D 695
SH 440

364
H 750
L 2600
D 695
SH 440

KAMÓN BÄNK BENCH

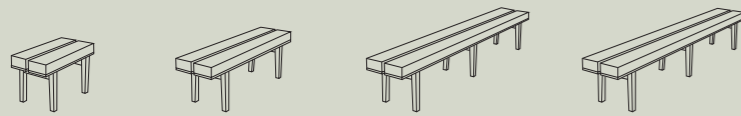

371
H 440
L 650
D 370

372
H 440
L 1300
D 370

373
H 440
L 1950
D 370

374
H 440
L 2600
D 370

KAMÓN DINNER TILLBEHÖR ACCESSORIES



381.EL1
1 eluttag inkl. 2 m kabel.
Placeras nära benen i framkant under sits.
1 electrical outlet incl. 2 m cable.
Placed close to legs in front under seat.

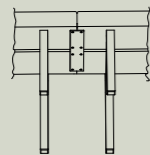

381.KB
Kopplingsbeslag.
Link fittings.



381.PB
Pop-up bord
Table



381.AS1
Armstöd
Armrest



381.KB1
Kopplingsbord rakt
Linking table straight



381.KB2
Kopplingsbord hörn
Linking table corner

KAMÓN DINNER INNER- OCH YTTERHÖRN INNER CORNER AND OUTER CORNER



Innerhörn
Inner corner

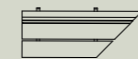
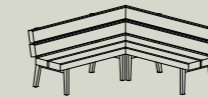

382IH
Innerhörn höger
Inner corner right
L 1300
D 656
H 818
SH 460



382IV
Innerhörn vänster
Inner corner left
L 1300
D 656
H 818
SH 460



383IH
Innerhörn höger
Inner corner right
L 1950
D 656
H 818
SH 460



383IV
Innerhörn vänster
Inner corner left
L 1950
D 656
H 818
SH 460

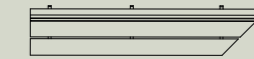

384IH
Innerhörn höger
Inner corner right
L 2600
D 656
H 818
SH 460



384IV
Innerhörn vänster
Inner corner left
L 2600
D 656
H 818
SH 460



Ytterhörn
Outer corner

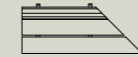
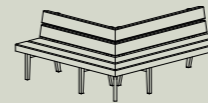

382YH
Ytterhörn höger
Outer corner right
L 1300
D 656
H 818
SH 460

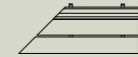

382YV
Ytterhörn vänster
Outer corner left
L 1300
D 656
H 818
SH 460



383YH
Ytterhörn höger
Outer corner right
L 1950
D 656
H 818
SH 460



383YV
Ytterhörn vänster
Outer corner left
L 1950
D 656
H 818
SH 460

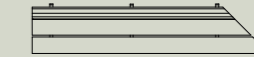

384YH
Ytterhörn höger
Outer corner right
L 2600
D 656
H 818
SH 460



384YV
Ytterhörn vänster
Outer corner left
L 2600
D 656
H 818
SH 460



382IH 382IV 382YH 382YV | Each part H 818 D 656 L 1300 SH 460



Soffa Sofa KAMÓN DINNER 383IH, 383IV | Bord Table LOCUS LC3 50 H 550, LC3 70 H 730

MEANDER

DESIGN HANNES ÅSTRÖM, 2021

Meander är ett organiskt uppbyggt sittmöbelsystem i trä, som kan byggas till olika former och anpassas efter rummets specifika förutsättningar. Våren 2020 gjorde Hannes sitt kandidatexamensarbete på Malmstens Linköping Universitet. Han fick då uppdraget från Karl Andersson & Söner att formge ett sittmöbelsystem i trä med flexibel utformning som kunde passa i alla möjliga rum. Han ville ge möbelen ett lugnt uttryck med horisontalt slingrande linjer likt en meander, en flod som åter sig fram genom ett landskap. Därav namnet.

UTFÖRANDE

Meander består av rak soffa och bänk, med eller utan armstöd, i tre olika längder, samt kurvade delar i 45 och 90 graders vinkel. Soffans rygg är böjd antingen som en inner- eller ytterdel. Alla gavlar är förberedda för förankring i golv. Träslagen är ek, ask, standardbetser på ask och vitpigmenterad ek eller ask. Meander levereras monterad.

Om skada uppstår på sits eller rygg går det enkelt att skruva loss med handverktyg och byta ut eller slipa om.

TILLBEHÖR

Kopplingsbeslag och eluttag.

ANGE VID BESTÄLLNING

Artikelnummer och utförande.

Meander is an organically shaped modular seating system in wood. Modules can be combined to create a variety of shapes that ensure Meander is able to adapt to the specific conditions in any given space. After graduating from Malmstens Linköping University with a Bachelor's degree in the spring of 2020, Hannes Åström was commissioned by Karl Andersson & Söner to design a wooden seating system whose modular construction was flexible enough to be used in rooms of all shapes and sizes. Hannes sought to give his design a restful character with gently curved horizontal lines reminiscent of a meandering river that flows calmly through the landscape. Hence the name.

EXECUTION

Meander comprises a straight sofa and bench, with or without armrest, in three different lengths, complemented by curved modules with 45° and 90° angles. The sofa's backrest follows the curved inner or outer lines of the sofa. All end sections are prepared so that they can be anchored to the floor. Choose from oak, ash, standard stains on ash, or white glaze on oak or ash. Meander is supplied assembled.

Any damage sustained to seat or backrest can simply be repaired by unscrewing the element in question with a hand tool and replacing it or sanding down the affected area.

ACCESSORIES

Link fittings and electric outlets.

WHEN ORDERING PLEASE ENTER

Item number and execution.



TRÄSLAG WOOD



STANDARDBETSER STANDARD STAINS



VITPIGMENT WHITE GLAZED



SOFFA RAK SOFA STRAIGHT

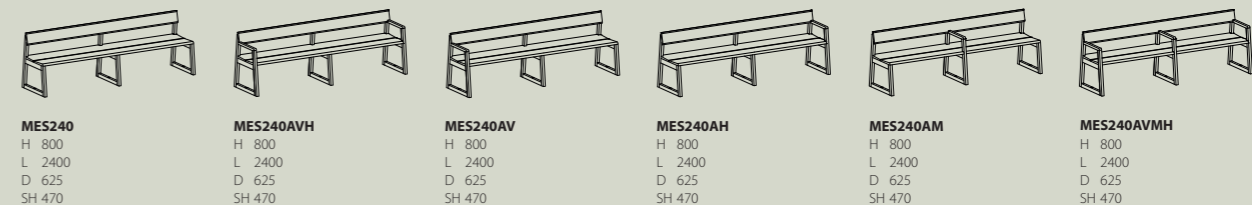
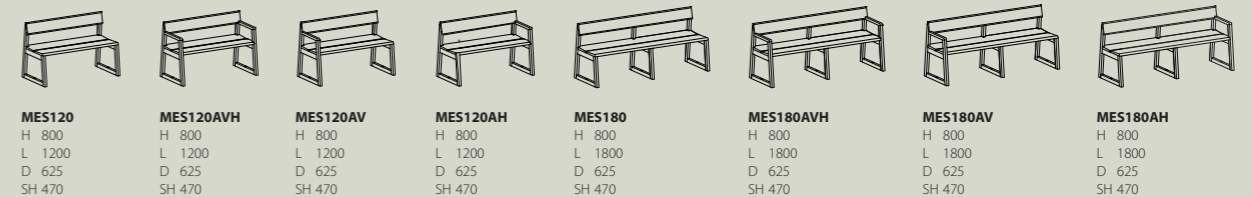

SOFFA SOFA INNER 45°



SOFFA YTTRE SOFA OUTER 45°

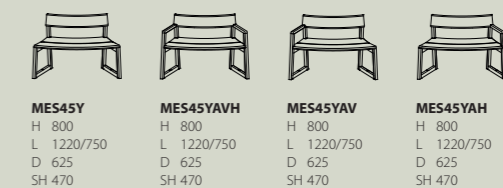

SOFFA SOFA INNER 90°

Endast för koppling eller fästas i golv
Only for connecting or secured into floor



SOFFA YTTRE SOFA OUTER 90°

Endast för koppling eller fästas i golv
Only for connecting or secured into floor

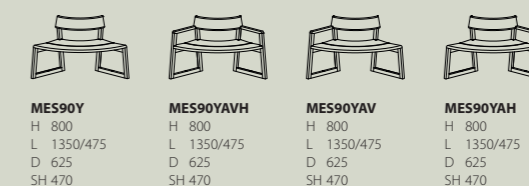

TILLBEHÖR ACCESSORIES



MEEL
1 eluttag inkl. 2 meter kabel. Placeras nära ben i framkant under sits. Gäller för SE, NO, DK, FIN, DE, NL.
1 electrical outlets incl. 2 meters cable. Placed close to legs in front under the seat. For SE, NO, DK, FIN, DE, NL.

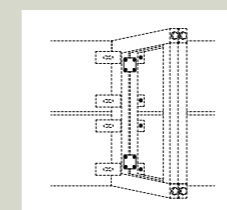

MEKB
Kopplingsbeslag i metall placerad under sits.
Link fittings metal placed under the seat.

DETALJ DETAIL

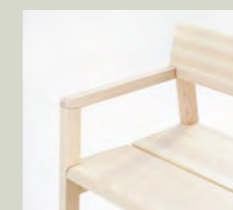

Armstöd
Armrest

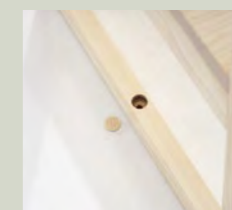

Förankring i golv
Secured to the floor

BÄNK RAK BENCH STRAIGHT

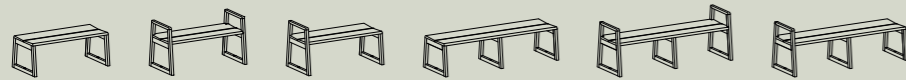

MEB120 H 470 L 1200 D 625	MEB120AVH H 670 L 1200 D 625 SH 470	MEB120AV H 670 L 1200 D 625 SH 470	MEB180 H 470 L 1800 D 625	MEB180AVH H 670 L 1800 D 625 SH 470	MEB180AV H 670 L 1800 D 625 SH 470
---	--	---	---	--	---

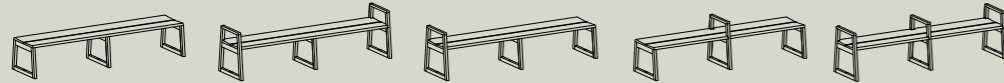

MEB240 H 470 L 2400 D 625	MEB240AVH H 670 L 2400 D 625 SH 470	MEB240AV H 670 L 2400 D 625 SH 470	MEB240AM H 670 L 2400 D 625 SH 470	MEB240AMVH H 670 L 2400 D 625 SH 470
---	--	---	---	---

BÄNK BENCH 45°

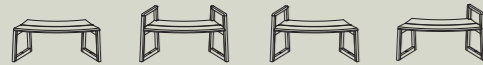

MEB45Y H 470 L 1160/690 D 625	MEB45YAVH H 670 L 1160/690 D 625 SH 470	MEB45YAV H 670 L 1160/690 D 625 SH 470	MEB45YAH H 670 L 1160/690 D 625 SH 470
---	--	---	---

BÄNK BENCH 90°

Endast för koppling eller fästas i golv
Only for connecting or secured into floor

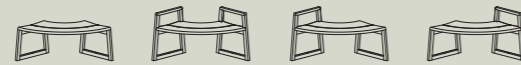

MEB90Y H 470 L 1350/475 D 625	MEB90YAVH H 670 L 1350/475 D 625 SH 470	MEB90YAV H 670 L 1350/475 D 625 SH 470	MEB90YAH H 670 L 1350/475 D 625 SH 470
---	--	---	---

FÖRSLAG SUGGESTIONS

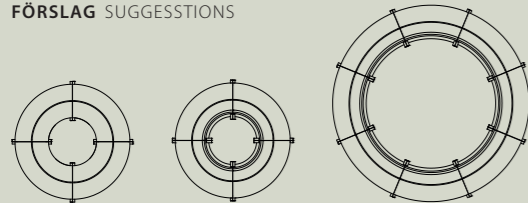

4 x MEB90Y Ø 1920/650	4 x MES90Y Ø 1920/650	8 x MES45Y Ø 3220/1940
---------------------------------	---------------------------------	----------------------------------



1xMES45YAV, 2xMES45I, 1xMES45Y, 1xMES45YAH L 5175 W 740	1xMES90YAV, 2xMES90I, 1xMES90Y, 1xMES90YAH L 5005 W 920	1xMEB120, 4xMEB45Y L 3940 W 1830
--	--	---

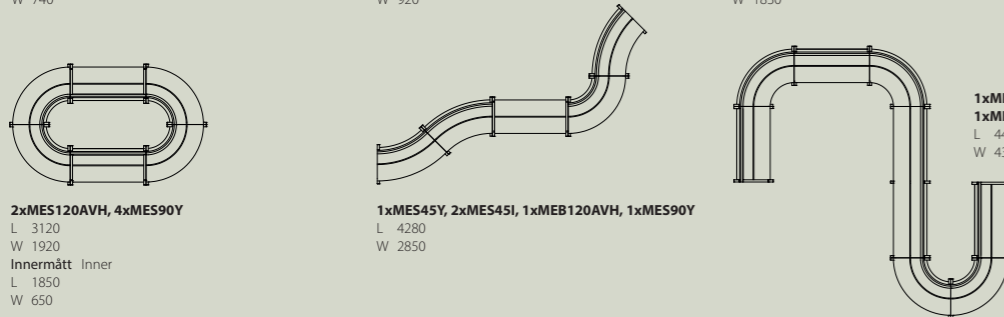

2xMES120AVH, 4xMES90Y L 3120 W 1920 Innermått Inner L 1850 W 650	1xMES45Y, 2xMES45I, 1xMEB120AVH, 1xMES90Y L 4280 W 2850	1xMES120AV, 2xMES90I, 1xMES120, 1xMES240, 2xMES90Y, 1xMES120AH L 4420 W 4330
--	--	---



Soffa Sofa MES45Y, MES45I, Kopplingsbeslag Link fitting MEKB

SANDER

DESIGN ROGER PERSSON 2021

Fåtöljen Sander för tankarna bakåt i tiden, till Karl Andersson & Söners historia. Under 1950-talet tillverkades Sportstugemöbler, Svensk Fur, som var inspirerade av de Tyska Bierstube. Sportstugemöblerna var robusta med mycket trä i fokus och furu som träslag. Med svepande rygg i faner och sin mjuka form är fåtöljen Sander en modern, nätt sportstugevariant med god sittkomfort, eget formuttryck och träkänsla.

UTFÖRANDE

Träslagen är ek, ask, standardbetsar på ask och vitpigmenterad ek eller ask. Fåtöljens sits och rygg kan kläs i tyg, konstläder eller läder efter önskemål. Tyger generellt bör vara något töjbara. Randiga och rutiga mönster bör undvikas.

Fåtöljen levereras monterad. Med hjälp av handverktyg är det enkelt att separera ryggskalet från benstativ och vid en eventuell omklädsel skruvas rygg och sits enkelt bort.

TILLBEHÖR

Avtagbar klädsel på sits med urinväv eller domestik.

ANGE VID BESTÄLLNING

Artikelnummer och utförande.

Sander armchair rewinds the history of Karl Andersson & Söner back to the 1950s, when the vogue was for log-cabin furniture, Svensk Fur, inspired by German Bierstube styling – robust, wooden furnishings made of pine. With its gracefully curved veneer back and gentle lines Sander is a modern variant of the log-cabin armchair that combines good sitting comfort with its own distinct design style and feeling of wood.

EXECUTION

Choose from oak, ash, standard stains on ash, or white glaze on oak or ash. The seat and back may be covered in a fabric of choice or real or synthetic leather, according to customer wishes. Fabrics should generally be somewhat stretchable. Avoid striped/checkered patterns. The armchair is supplied assembled.

Hand tools are all that is needed to simply detach the back shell from the leg frame. It is a simple matter to separate seat and back, if the chair is to be re-covered.

ACCESSORIES

A removable seat cover with an interliner of hospital-grade fabric or lining cloth is available as an optional extra.

WHEN ORDERING PLEASE ENTER

Item number and execution.

ARTIKLAR ITEMS



Klädd sits
Upholstered seat

SAF10
H 780
L 550
D 640
SH 430

SAF10H
H 820
L 550
D 640
SH 470



Klädd sits och rygg
Upholstered seat and back

SAF11
H 780
L 550
D 640
SH 430

SAF11H
H 820
L 550
D 640
SH 470



Klädd sits
Upholstered seat

SAF20
H 780
L 655
D 640
SH 430

SAF20H
H 820
L 655
D 640
SH 470



Klädd sits och rygg
Upholstered seat and back

SAF21
H 780
L 655
D 640
SH 430

SAF21H
H 820
L 655
D 640
SH 470



1951 Sportstugemöbel Svensk Fur vs 2021 Sander

TRÄSLAG WOOD



STANDARDBETSER STANDARD STAINS



VITPIGMENT WHITE GLAZED



HYGGE

DESIGN KAUPPI & KAUPPI, 2020

Under en segeltur till den danska ön Læsø inspirerades Johan och Nina Kauppi till en stor härlig sittmöbel som kan delas av flera personer och skapa trivsel – det som på danska kallas Hygge. Hygge är en familj sitt-öar där samma ram och dyna skapar självständiga varianter beroende på val av tillbehör.

UTFÖRANDE

Stommen är i massiv trä och kan fås i träslagen ek och ask, standardbetsar på ask och vitpigmenterad ek eller ask. Dyna av kallskum klädd i tyg eller läder. Dynan är lätt att klä om. Hygge levereras monterad med filtassar.

TILLBEHÖR

Bentillbehör med armstöd/rygg, små bord eller ett långt bord. Tillbehören går ej att komplettera i efterhand.

USB-laddare som kan placeras vid benen.

ANGE VID BESTÄLLNING

Artikelnummer och utförande.

It was while they were on a sailing trip to the Danish island of Læsø that Johan and Nina Kauppi found the inspiration to create a generously proportioned seating solution that can be shared by several people – creating that special feeling of cosiness and conviviality that the Danes call 'hygge'. Hygge is a family of seating 'islands', which use the same frame design and cushion, yet create highly individual variations depending on the accessories with which they are combined. By choosing a leg frame with armrests, a small round table or a long rectangular table, you can vary the expression and practical function of each unit.

EXECUTION

The solid wooden frame comes in oak or ash, finished with standard stains on ash, or white glaze on oak and ash. Cold-cured foam cushions are covered in a choice of fabric or leather, and changing the covers is easy. Hygge is supplied assembled, with felt protection.

ACCESSORIES

By choosing a leg frame with armrests, a small round table or a long rectangular table, The accessories can not be supplemented afterwards.

USB charger which can be placed alongside the legs.

WHEN ORDERING, PLEASE ENTER

Item number and execution.



TRÄSLAG WOOD



STANDARDBETSER STANDARD STAINS



VITPIGMENT WHITE GLAZED



ARTIKLAR ITEMS

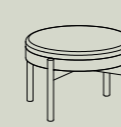

HY370
H 460
Ø 780/700

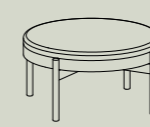

HY390
H 460
Ø 980/900

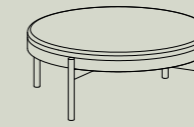

HY3120
H 460
Ø 1280/1200

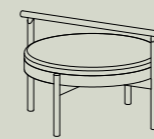

HY390-A
H 460
Ø 980/900

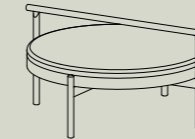

HY3120-A
H 460
Ø 1280/1200

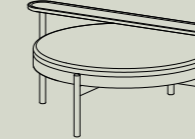

HY3120-5
H 460
Ø 1280/1200

Armstöd Armrest
H 680
L 1080
Ø 40

Armstöd Armrest
H 680
L 1380
Ø 40

Långt bord Long table
H 680
L 1440
W 195

TILLBEHÖR ACCESSORIES

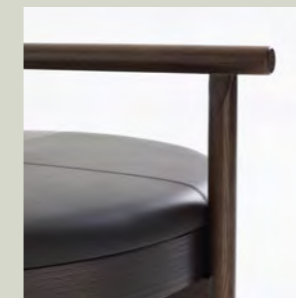

Armstöd
Armrest



Långt bord
Long table



HY326
H 680
Ø 260



TKB17
USB svart, placeras vid benen.
USB black, placed alongside the legs.

HY370 Max 1 bord table
HY390 Max 2 bord tables
HY3120 Max 4 bord tables

TAILOR BÄNK BENCH

DESIGN KRISTOFER JONSSON, ANDREAS STURE white, 2020

Bänken Tailor har inspirerats av Huskvarnas historia och industriella tradition och är väl rustad för en cirkulär framtid.

UTFÖRANDE

Bänken tillverkas i träslagen ek, björk, ask, standardbetsar på ask och vitpigmenterad ek eller ask. Det sandgjutna benfästet är av 100% återvunnen aluminium med kulpolerad ytbehandling som standard. Fästet kan även lackas i standardfärger. Dyna i kallskum klädd i läder eller tyg. Benen är försedda med tassar. För den cirkulära framtiden så är det enkelt att klä om dynan och separera benfästet från benen.

ANGE VID BESTÄLLNING

Artikelnummer och utförande.

Tailor bench inspired by the history and proud industrial heritage of the Huskvarna iron foundry, is well suited to the circular economy thinking of the future.

EXECUTION

The bench is manufactured in oak, birch or ash, with standard stains on ash, or white glaze on oak and ash. The leg mount is a sand-moulded casting in 100% recycled aluminium with a ball-burnished finish as standard. The leg mount is also available in our standard lacquer finishes. The cold-cured foam cushion is available with a leather or fabric cover. The legs have floor protectors. To be able to embrace the circular economy of the future, the cushion can simply be re-covered and the legs can be detached from the leg-mount.

WHEN ORDERING, PLEASE ENTER

Item number and execution.

ARTIKLAR ITEMS

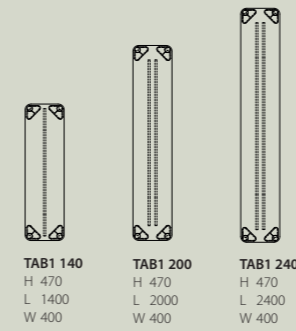

Bänk Bench TAB1 200 | Bord Table TAILOR | Stol Chair SHELL | Podium CAP



SHELL PALL STOOL

DESIGN NOTE, 2015

Pallen Shell karakteriseras av de rena linjerna och spännande materialmöten som starkt förknippas med skandinavisk design. Shell har likt en stol, en tydlig riktning med en antydning till rygg och en mjuk båge på framsidan som ger ytterligare sittkomfort.

UTFÖRANDE

Stativ i massivt trä, formpressad sits alternativt klädd i tyg eller läder. Utförande är ek, ask, björk, standardfärger, standardbetsar och vitpigmenterad ek eller ask. Ytbehandling är klarlack. Fotstöden till de höga pallarna är försedd med infräst skydd i rostfritt stål. Filtassar som standard.

ANGE VID BESTÄLLNING

Artikelnummer, träslag eller betsfärg och val av tyg.

CERTIFIKATION

EN 16139:2013
Möbelfakta

Shell stool has the clean lines and innovative combination of materials that are the signature features of Scandinavian design. Like a chair, Shell has a back and front, with a hint of an upward slope at the rear and a gently rounded front edge for enhanced comfort while seated.

EXECUTION

Frame in solid wood and molded seat in wood alternative upholstered in fabric or leather. Shell comes in oak, birch, ash, standard colors, standard stains or white glazed oak or ash. The footrest of high stools have a stainless steel footrest protector. Felt floor protectors provided as standard.

WHEN ORDERING, PLEASE ENTER

Article number, type of wood and choice of fabric.

CERTIFICATION

EN 16139:2013
Möbelfakta

ARTIKLAR ITEMS

(1) T = träsisits wooden seat
(2) K = klädd sits i tyg eller läder upholstered seat in fabric or leather



SHP45T (1)
SHP45K (2)
H 450
W 370
D 413

SHP70T (1)
SHP45K (2)
H 650
W 370
D 413

SHP80T (1)
SHP80K (2)
H 800
W 370
D 413

FUNKTION FUNCTION



Fotstöd till höga pallen är försedd med infräst skydd i rostfritt stål.
The footrest of high stool has a stainless steel footrest protector.



Pall Stool SHP45T | Bord Table CAP



TRÄSLAG WOOD STANDARDFÄRGER STANDARD COLORS STANDARDBETSER STANDARD STAINS VITPIGMENT WHITE GLAZED





Stol Chair SHELL SHST45S | Bord Table CROSS | Hylla Shelf CUBE BRICK

SHELL STOL CHAIR

DESIGN NOTE, 2018

Som en uppföljning till vår omtyckta pall Shell kommer nu stolen Shell. Utgångspunkten har varit att hitta en fin balans mellan pallens formspråk och samtidigt ge stolen en egen identitet. Målet ha varit att behålla de mjuka kurvorna i sittskalet och stavets konstruktion med benens vinkling. Stolen har en bra sittvinkel med en härlig svikt som följer kroppen och dess rörelser. Beroende på vilket sittskal, textil och ytbehandlingar man kombinerar kan stolen Shell förändras i uttryck för att passa perfekt i en specifik miljö. Detta ger produkten en stor bredd att användas till de miljöer som önskas. Stolen kan med fördel möbleras till många av Karl Andersson & Söners bord.

UTFÖRANDE

Stolen tillverkas i ek, björk, ask, standardfärger, standardbetser på ask och vitpigmenterad ek eller ask. Den kan vara helt i trä, med en klädd sits eller helklädd i tyg eller läder. Stoppning är kallsaum. Andra utförande efter förfrågan.

ANGE VID BESTÄLLNING

Artikelnummer, utförande och vid klädsel namn och färgnummer på tyg eller läder.

CERTIFIKATION

EN 16139:2013

We are following up the success of our popular Shell stool with the new Shell chair. The underlying thinking behind the design has been to find the right balance between the distinctive lines of the stool and a chair that projects its own unique identity. The aim has been to retain the subtle curves of the seat shell and the construction of the frame with its slightly angled legs. The chair provides a comfortable seating angle and an ideal degree of flexibility that follows the contours of the body and responds to its movements. Depending on how you choose to combine seat shell, textiles and surface finish, you can change the personality of Shell to blend seamlessly into its surroundings. Such versatility means that Shell can be used in virtually any setting you wish. The chair makes a handsome match with many of Karl Andersson & Söner's tables.

EXECUTION

The chair in oak, birch or ash, standard colors, standard stains on ash and white glazed on oak or ash. Choose an all-wood chair or versions with a covered seat, or fully upholstered in fabric or leather. Cold-cured foam padding. Please enquire for details of other finish.

WHEN ORDERING, PLEASE ENTER

Item number, execution, name and color number of fabric or leather.

CERTIFICATION

EN 16139:2013

PASTILLO PALL

DESIGN ULLA CHRISTIANSSON, 2004

UTFÖRANDE

Ben i blank krom inkl. svart plasttass. Sits i massivt trä i ek, björk, valnöt, körsbär, standardfärger, standardbetser på ask och vitpigmenterad ek alternativt klädd i tyg eller läder. Stapelbar.

ANGE VID BESTÄLLNING

Artikelnummer och utförande.

EXECUTION

Legs in polished chrome incl. black plastic protection. Seats upholstered in fabric or leather or solid wooden seat in oak, birch, walnut, cherry, standard colors, standard stains on ash and white glazed on oak. Stackable.

WHEN ORDERING, PLEASE ENTER

Item number and execution.

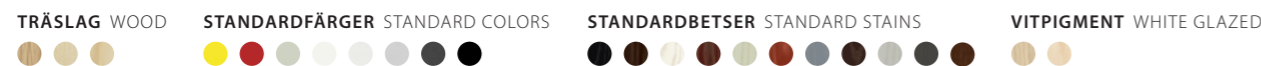
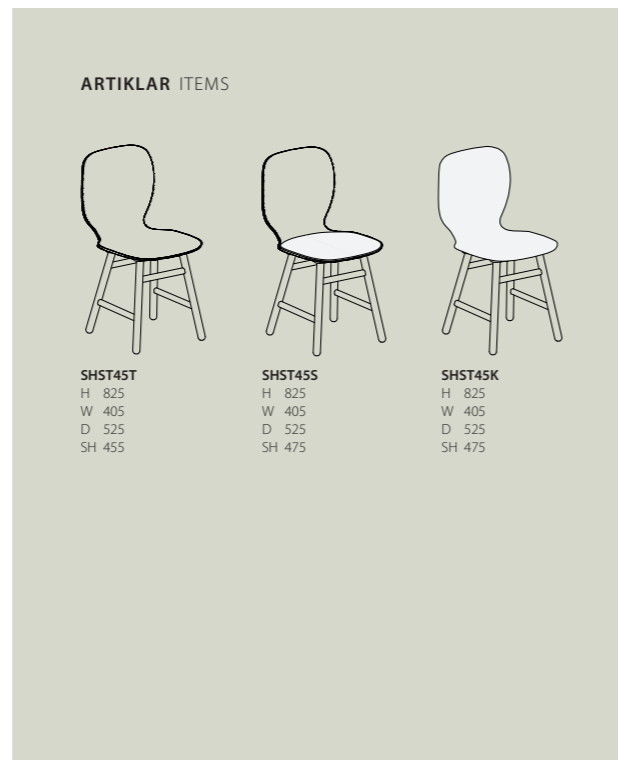

KAZ

DESIGN NILS-OLE ZIB, 2019

Pallen Kaz har sitt ursprung i en traktorsits förfinad till modern design och funktion. Utgångspunkten var en sits i trä och ett underrede i massiv tråd för att ge ett minimalistiskt uttryck och för att ytterligare framhäva träsisen.

UTFÖRANDE

Kaz tillverkas ur ett helt stycke massivt trä i ek, ask, standardbetser på ask och vitpigmenterad ek eller ask. Metallstativet är ytbehandlat i mattkrom. Benmeden är försedd med filttass.

ANGE VID BESTÄLLNING

Artikelnummer och utförande.

CERTIFIKATION

EN16139:2013

Möbelfakta

The inspiration for Kaz came from a tractor seat, here refined in the form of a stool that combines a contemporary look with timeless functionality. A wooden seat on an underframe of sturdy steel rod gives the stool a minimalistic expression that draws further attention to the wooden seat.

EXECUTION

Kaz is manufactured from a single piece of solid wood – oak, ash or finished in standard stains on ash or white-glazed oak or ash. The metal frame has a matt chrome finish, and the runners are fitted with floor protectors. The stool comes in a choice of three heights.

WHEN ORDERING PLEASE ENTER

Article number and choice of finish.

CERTIFICATION

EN16139:2013

Möbelfakta



TRÄSLAG WOOD



STANDARDBETSER STANDARD STAINS



VITPIGMENT WHITE GLAZED





Pall Stool P65S | Bord Table TAILOR | Soffa Sofa FACILE

MILO

DESIGN MÅNS H SJÖSTEDT / YELLON, 2020

Barpallen Milo har en helt cirkulär och symmetrisk sits, utan riktning, som gör den lättplacerad, välkomnande och funktionell från alla håll. Sitsens dimensionering och det massiva träet gör det möjligt för en dold infästning av snurrfunktion och ryggstöd. Den rasterlika fotplattan ger ökad komfort genom flexibilitet i fotplaceringen, samtidigt som pallen får en ökad stabilitet och hållbarhet samt en säregen karaktär.

UTFÖRANDE

Pallen tillverkas i massiv trä och utförande är ek, ask, standardbetsar på ask och vitpigmenterad ek eller ask. Benen är försedd med infräst skydd i rostfritt stål och filtassar. Vid framtida renovering är det enkelt att byta träsisen eller den klädda sitsen, ryggstödet och underredet. Milo är en stabil, hållbar och tålig barpall helt i trä. Behöver du en pall som har hög slitstyrka och passar till bord i höjd 900 eller 1050 mm, då är Milo det perfekta valet.

TILLBEHÖR

Sits klädd i tyg eller läder. Fotplåt i rostfritt stål eller lackas i färgerna svart och vit som standard. Snurrfunktion för en maxvikt på 130 kg.

ANGE VID BESTÄLLNING

Artikelnummer, höjd och utförande.

The round seat of Milo bar stool is perfectly symmetrical, which makes it easy to place the stool in any setting and ensures that Milo looks inviting and is fully functional from every angle. The proportions of the seat and the fact that it is fashioned in solid wood mean that it is possible to incorporate a concealed fitting for a swivel function and backrest. The grid-style footrest not only adds an extra dimension of comfort thanks to the flexibility it offers in terms of how and where users choose to rest their feet, but it also contributes to the stability and durability of the construction and gives the stool its own unique personality.

EXECUTION

Milo is manufactured in solid oak or ash, finished with standard stains on ash, or white glaze on oak and ash. The footrest has a stainless steel footrest protector and felt floor protectors. In the event of future renovation requirements, wooden or covered seats, backrest and underframe can all be simply changed. Milo is a stable, sturdy, hard-working solid wooden bar stool. If you need a truly durable bar stool to partner 900 mm or 1050 mm high tables, Milo is the perfect choice.

ACCESSORIES

The seat with a fabric or leather cover. The gridy-style footrest comes in a stainless steel finish or lacquered in black or white as standard. The swivel function up to 130 kilos.

WHEN ORDERING, PLEASE ENTER

Item number, height and execution.

ARTIKLAR ITEMS

- * träsis wooden seat
- ** klädd dyna upholstered cushion



MLP65TTF* H 650 W 350 D 350 Ø 390	MLP65TKF** H 650 W 350 D 350 Ø 390	MLP65TTFR* H 870 W 350 D 350 Ø 390/370 SH 650	MLP65TKFR** H 870 W 350 D 350 Ø 390/370 SH 650
--	---	---	--

MLP75TTF* H 750 W 350 D 350 Ø 390	MLP75TKF** H 750 W 350 D 350 Ø 390	MLP75TTFR* H 970 W 350 D 350 Ø 390/370 SH 750	MLP75TKFR** H 970 W 350 D 350 Ø 390/370 SH 750
--	---	---	--

FUNKTION FUNCTION

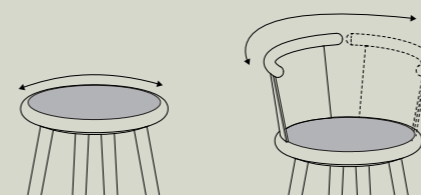

Snurrfunktion, max vikt 130 kg.
Swivel function, max weight 130 kilos.

TILLBEHÖR ACCESSORIES



Fotplåt, svart.
Gridy-style footrest, black.



Fotplåt, vit.
Gridy-style footrest, white.



Fotplåt, rostfritt stål.
Gridy-style footrest, stainless steel.



Fotplåt, röd specialfärg.
Gridy-style footrest, red special color.



TRÄSLAG WOOD



STANDARDBETSER STANDARD STAINS



VITPIGMENT WHITE GLAZED





Pal Stool MLP75TTF H 750 inkl. fotplåt, snurrbar sits incl. foot rest, swivel | MLP65TKFR H 650 inkl. sittdyna, snurrbar sits incl. seat pad, swivel
Pelarbord Pedestal table WOODWORK | Tidskriftställ Magazine shelf ARC | Sitt-ö Stool HYGGE



FÖRVARING STORAGES

BYRÅ CHEST OF DRAWERS

CAVETTO	124
KA72	152
MAY	138

HYLLA UTAN RYGG SHELF WITHOUT BACK

ALVA	132
CAVETTO	124
LEVEL	134
SIGN	128

MEDIABÄNK MEDIABENCH

MRS BILL	148
STOW	140

MONTERSKÅP DISPLAY CABINET

FRONT	213
-------	-----

SKÅP CABINET

2K SKÅP	156
CAVETTO	124
KA72	152
MRS BILL	148
STOW	140
UPPER	144

VÄGGHYLLA SHELF WALL MODEL

1KM DISPLAY	180
CUBE BRICK	162
FRONT	203
PART	160
TRIPPO	164

CAVETTO

DESIGN KASCH KASCH, 2016

Cavetto – en byggbar hyllserie med oändliga variationer. Det finurliga med hyllserien är att kanterna på hyllplanen är utformade som en skåra så att man enkelt kan montera rygg och sidor mellan hyllplanen utan beslag. Cavetto kan sättas mot vägg, användas som avdelare i ett rum eller bygga ett rum i rummet.

UTFÖRANDE

Massiva runda träben med ställskruvar, hyllplan i fanerad trälamell. Träslag ek, ask, standardbetser på ask, vitpigmenterad ek eller ask. Ytbehandling klarlack. Större enheter levereras delmonterad. Cavetto kan användas från ett håll eller två håll beroende hur man monterar tillbehören.

TILLBEHÖR

Mellan- och yttersidor, rygg, låda med helutdrag och dörrpar (endast till bredd 900 mm). Backar i två olika höjder sätts på hyllplan utan rygg eller staplas på varandra. Tillbehören endast i standardfärger och vitpigmenterad ek eller ask. Läsbara hjul. Läs till dubbeldörrar.

ANGE VID BESTÄLLNING

Artikelnummer, ritning av egen kombination och utförande.

The name Cavetto comes from the moulding on the edges of all Cavetto models – a shelf series that can be configured in endless variations. The ingenious thing about Cavetto is that the edges of the shelves are shaped so that back and side panels can be inserted between them without the need for any fittings. Cavetto can be placed against a wall, positioned as a room divider or used to build a room within a room.

EXECUTION

Round solid wood legs with adjustable feet, shelves in veneer blockboard. Choose from oak, ash, standard stains on ash and white glazed oak or ash. Finish in clear lacquer. Larger units supplied partially assembled. Cavetto can be accessed from one or two directions depending on how the accessories are assembled.

ACCESSORIES

Mid side, outer side, back. Fully removable drawer and pair or doors (only for width 900 mm). Crates in two different heights can be placed on the shelf without back or stacked on top of each other. Choose from oak, ash, standard stains on ash, white glazed oak or ash and standard colors. Lockable wheels. Lock to double doors.

WHEN ORDERING, PLEASE ENTER

Article number, a plan of your own combination/configuration and execution.

ARTIKLAR FRISTÅENDE W 940 ITEMS FREE STANDING W 940

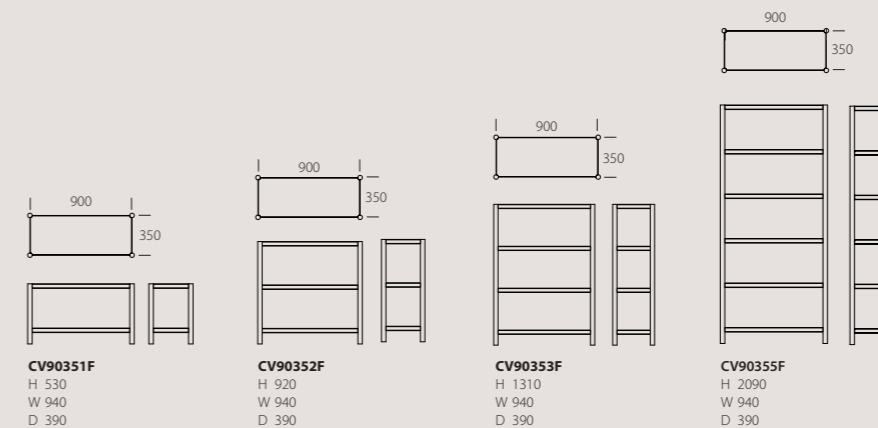

ARTIKLAR FRISTÅENDE W 390 ITEMS FREE STANDING W 390

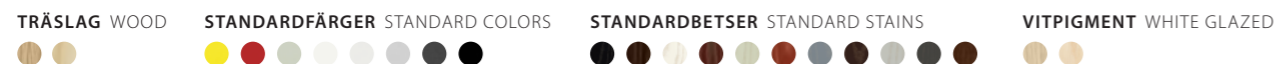
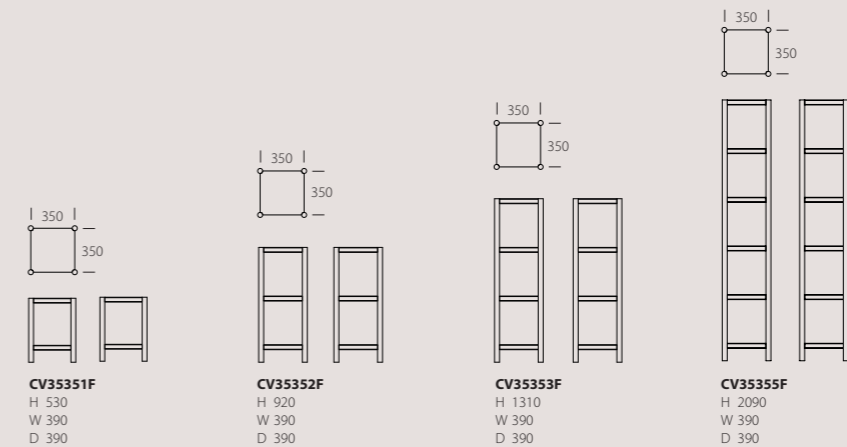

ARTIKLAR BYGGSEKTIONER ITEMS ADD-ON SECTIONS

- (1) Byggsektion start/änd Add-on section start/end
 (2) Byggsektion mellan Add-on section middle
 (3) Byggsektion mellan efter hörn Add-on section end after corner
 (4) Byggsektion end efter hörn Add-on section end after corner
 (5) Byggsektion hörn Add-on section corner

<p>CV90351S H 530 ⁽¹⁾ CV90352S H 920 ⁽¹⁾ CV90353S H 1310 ⁽¹⁾ CV90355S H 2090 ⁽¹⁾ W 940 D 390</p>	<p>CV90351M H 530 ⁽²⁾ CV90352M H 920 ⁽²⁾ CV90353M H 1310 ⁽²⁾ CV90355M H 2090 ⁽²⁾ W 940 D 390</p>	<p>CV90351MH H 530 ⁽³⁾ CV90352MH H 920 ⁽³⁾ CV90353MH H 1310 ⁽³⁾ CV90355MH H 2090 ⁽³⁾ W 940 D 390</p>	<p>CV90351EH H 530 ⁽⁴⁾ CV90352EH H 920 ⁽⁴⁾ CV90353EH H 1310 ⁽⁴⁾ CV90355EH H 2090 ⁽⁴⁾ W 940 D 390</p>	
<p>CV35351S H 530 ⁽¹⁾ CV35352S H 920 ⁽¹⁾ CV35353S H 1310 ⁽¹⁾ CV35355S H 2090 ⁽¹⁾ W 390 D 390</p>	<p>CV35351M H 530 ⁽²⁾ CV35352M H 920 ⁽²⁾ CV35353M H 1310 ⁽²⁾ CV35355M H 2090 ⁽²⁾ W 390 D 390</p>	<p>CV35351H H 530 ⁽³⁾ CV35352H H 920 ⁽³⁾ CV35353H H 1310 ⁽³⁾ CV35355H H 2090 ⁽³⁾ W 390 D 390</p>	<p>CV35351MH H 530 ⁽³⁾ CV35352MH H 920 ⁽³⁾ CV35353MH H 1310 ⁽³⁾ CV35355MH H 2090 ⁽³⁾ W 390 D 390</p>	<p>CV35351EH H 530 ⁽⁴⁾ CV35352EH H 920 ⁽⁴⁾ CV35353EH H 1310 ⁽⁴⁾ CV35355EH H 2090 ⁽⁴⁾ W 390 D 390</p>

TILLBEHÖR ACCESSORIES

<p>CVL902 Låda till B 900 Drawer to W 900</p>	<p>CVD90 2 dörrar till B 900 2 doors to W 900</p>	<p>CVT1 Back låg kant Crate low edge H 40 W 250 D 350</p>	<p>CVT2 Back hög kant Crate high edge H 64 W 250 D 350</p>	<p>CVTP35 Back högre kant Crate higher edge H 132 / inner H 120 W 308 D 350</p> <p>Tillval Option CVTPP35 Insats svart plåtlåda för plantering. Inner black metal box for flowers.</p>	<p>CVTP90 Back högre kant Crate higher edge H 132 / inner H 120 W 858 D 350</p> <p>Tillval Option CVTPP90 Insats svart plåtlåda för plantering. Inner black metal box for flowers.</p>
<p>CVR35 Rygg eller sida Back or side</p>	<p>CVR90 Rygg Back</p>	<p>CVH4 H 100 Ø 75</p> <p>Låsbara hjul. Svart. Totalhöjd ändras med +20 mm. Lockable castors. Black. Total height changed +20 mm.</p>	<p>CL72 Lås, förnicklat, monterat i dubbeldörr. Lock, nickelplated, placed in double door.</p>	<p>Back låg kant Crate low edge CVT1 Back hög kant Crate high edge CVT2</p>	

KOMBINATIONER COMBINATIONS

<p>CV KOMB 1 2 x CV90351S 2 x CVD90 H 530 W 1840 D 390</p>	<p>CV KOMB 2 2 x CV90352S 2 x CVD90 H 920 W 1840 D 390</p>	<p>CV KOMB 3 1 x CV90353S 6 x CVR35 1 x CVD90 2 x CVR90 1 x CV35353H H 1310 1 x CV90353EH W 1290 1 x CVD90 D 390</p>	<p>CV KOMB 4 2 x CV90355S 2 x CVR90 1 x CV35355M H 2090 1 x CVD90 W 2190 1 x CVD90 D 390 6 x CVR35</p>



Hylla Shelf CV90353F | Bord Table CAP | Pall Stool SHELL | Puff från Ottoman from Swedese



Hylla Shelf CV90351S (2 pcs), Dörr Door CVD90 (2 pcs) | Bord Table BAT

SIGN

DESIGN SANNA LINDSTRÖM, 2009

Sanna Lindström kom till Karl Andersson & Söner för att göra sitt examensarbete på Carl Malmstensskolan. Hon gjorde en öppen hylla/rumsavdelare, som bestod av önskat antal likadana enheter (byggsektioner). Genom att själv stapla enheterna på olika sätt kunde man få en rad olika mellanrumshöjder och former. Hyllan fick i utvecklingsarbetet fler byggsektioner och vridbara stöd samt sockel och toppskiva. Sign är en mycket flexibel och variationsrik hylla och används som förvaring av böcker, pärmar, som TV- och skohylla eller som rumsavdelare i hem eller kontor.

UTFÖRANDE

Hyllan består av byggsektioner, med vridbara mellansidor, sockel och toppskiva. De monteras ihop med osynliga metallsprintar, vilket gör att det är enkelt att själv sätta ihop och ta isär och på så sätt anpassa Sign till nya behov. När byggsektion används som avslutning förses hålet med en synlig metall-sprint. Sockel är försedd med justerbara ställskruvar. MDF i standardfärger. Kombinationer högre än 1500 mm ska förankras i vägg med bifogade vägg-beslag.

ANGE VID BESTÄLLNING

Artikelnummer och utförande.

Sanna Lindström came to Karl Andersson & Söner to do her thesis on Carl Malmsten School. She made an open shelf / room divider, which consisted of a number of identical units. By self-stacking in different ways, you could get a variety of heights and shapes. In the development process the shelf got more sections, pivotal support and base and top panel. The shelf unit consists of a base, add-on sections and a top panel. Sign is a highly flexible and varied shelf that can be used as storage for books and binders, as a TV or shoe rack or as a room divider in homes or offices.

EXECUTION

The shelf unit consists of a base, add-on sections and a top panel. They are assembled with invisible metal pins, making it easy to self-assemble and take apart and thus adapt Sign to new needs. When an add-on section is used as a top panel the hole fitted with a visible metal pin. The base has adjustable screws. MDF in standard colors. Combinations that are more than 1500 mm in height must be secured to the wall using the wall anchor supplied.

WHEN ORDERING, PLEASE ENTER

Item number and execution.

ARTIKLAR ITEMS

(1) Sockel, byggsektion
Base, add-on sections

(2) Sockel, byggsektion eller toppskiva
Base, add-on sections or top panel

(3) Toppskiva
Top panel

(4) Sockel
Base

Vridbar
Turnable

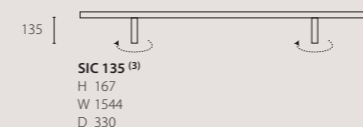
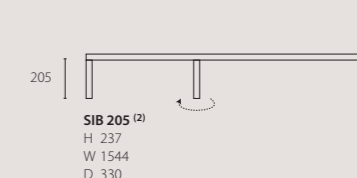
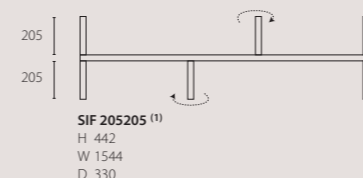
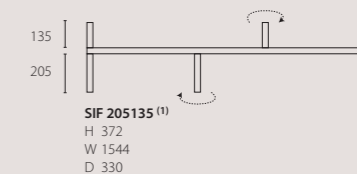
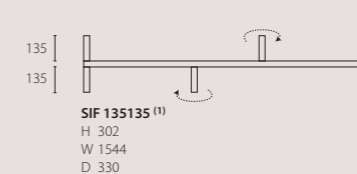
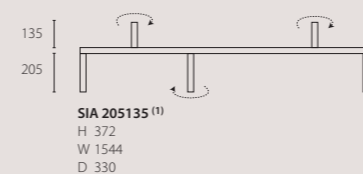

FUNKTION FUNCTION



Mellansidorna på byggsektionerna är vridbara.
The dividing walls on the ad-sections can be turned.



STANDARDFÄRGER STANDARD COLORS



KOMBINATIONER COMBINATIONS

Välj någon av de färdiga kombinationerna eller besök hemsidan där du med hjälp av ett enkelt program bygger din egen Sign-hylla. Sign CAD hittar du under PRODUKTER | FÖRVARING | SIGN.

Choose one of the ready-made combinations, or visit our website for a simple CAD program that will help you to design your own custom-made Sign storage unit. You will find the Sign CAD tool under PRODUCTS | STORAGE | SIGN.

<p>KOMB 1 1 x SIA 205135, 1 x SID H 404 W 1544 D 330</p>	<p>KOMB 2 1 x SIE 135, 2 x SIB 135 H 501 W 1544 D 330</p>	<p>KOMB 3 1 x SIE 135, 1 x SIB 205, 1 x SIB 135 H 571 W 1544 D 330</p>	<p>KOMB 4 1 x SIE 135, 1 x SIA 205135, 1 x SIB 205 H 641 W 1544 D 330</p>
<p>KOMB 5 1 x SIE 135, 3 x SIB 205 H 878 W 1544 D 330</p>	<p>KOMB 6 1 x SIA 205135, 2 x SIB 135, 1 x SIB 205 H 943 W 1544 D 330</p>	<p>KOMB 7 5 x SIA 205135, 1 x SIC 135 H 1352 W 1544 D 330</p>	<p>KOMB 8 6 x SIB 205 H 1422 W 1544 D 330</p>
<p>KOMB 9 6 x SIB 205 H 1422 W 1544 D 330</p>	<p>KOMB 10 7 x SIA 205135, 1 x SIB 205 H 1896 W 1544 D 330</p>	<p>KOMB 11 2 x SIF 205135, 2 x SIF 135135, 1 x SIB 135 H 1515 W 1544 D 330</p>	<p>KOMB 12 1 x SIF 205135, 1 x SIF 135135, 2 x SIB 135, 1 x SIB 205 H 1245 W 1544 D 330</p>



Hylla Shelf 2xSIF205135, 1xSIF135135, 1xSIF205205, 1xSIB135 H1655 W1544 D330 | Stol Chair SHELL | Bord Table TAILOR



Hylla Shelf KOMB 2

ALVA

DESIGN RAINER MUTSCH, 2020

Hyllan Alva kombinerar skira trälister som späns med hyllplanen till en vacker och samtidigt stark konstruktion. Designen spänner materialet till sin gräns genom vridförmågan hos träet som skapar den höga styvheten. Alva har inte bara ett luftigt och nätt uttryck, utan den är även rejält stabil.

UTFÖRANDE

Träslag är ek, ask, standardbetsar på ask och vitpigmenterad ek eller ask. Eller en kombination där trälistor kan betsas i standardbetsar på ask och hyllplanen i ek eller ask. I botten finns ställfötter. Hyllan levereras monterad. Hyllplanen och trälisterna är separerbara.

ANGE VID BESTÄLLNING

Artikelnummer och utförande.

Alva shelving comprises slender strips of wood held securely in place by the shelves they suspend to create a construction that is as strong and stable as it is stunning to behold. The design takes the material to its limits by utilising the torsional strength of wood to create a structure of high rigidity. Alva is light and airy in appearance, but it is extremely sturdy too.

EXECUTION

The wood is oak or ash, finished with standard stains on ash, or white glaze on oak and ash. Alternatively, you can combine finishes and choose wooden frames in a standard stain on ash and shelves in oak or ash. The shelving is supplied assembled, with adjustment screws on the base. Shelves and wooden frames are detachable.

WHEN ORDERING, PLEASE ENTER

Item number and execution.

ARTIKLAR ITEMS

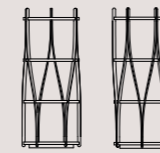

AV523
H 1230
Ø 500

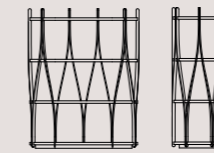

AV983
H 1230
W 980
D 475

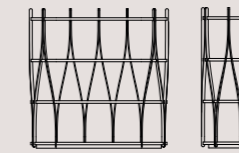

AV1233
H 1230
W 1230
D 475



Hylla Shelf AV1233 | Stol Chair SHELL | Bord Table BUFF

TRÄSLAG WOOD



STANDARDBETSER STANDARD STAINS



VITPIGMENT WHITE GLAZED



LEVEL

DESIGN LINA NORDQVIST, 2012



Level är bokhyllan som består av ett antal oregelbundet placerade rundstavar som bär upp flera hyllplan i olika nivåer. Inspirationen är hämtad bland annat från byggnadsställningen samt arkitekturen och konstruktionen i ett våningshus. Varje hyllplan är individuellt höjdanpassad för exempelvis pocketböcker, inbundna böcker alternativt tidningsmagasin som kan placeras mellan rundstavarna.

UTFÖRANDE

Standardfärger eller standardbetsar på ask exkl. wenge- och rödbrun bets. Hyllorna levereras hopsatta med inbyggda ställskruvar i benen.

ANGE VID BESTÄLLNING

Artikelnummer och utförande.

Level is the bookshelf that consists of a number of irregularly spaced rods that support several shelves at different heights. Lina has drawn her inspiration from builders' scaffolding and the distinctive appearance of apartment block architecture. The distance between the shelves is adapted to the different sizes of paperbacks, hardback books and magazines that can be placed between the rods.

EXECUTION

Standard colors and standard stains on ash excl. wenge-, red-brown stain. Bookshelf supplied ready assembled with adjustable screws in the legs to ensure they stand straight and steady.

WHEN ORDERING, PLEASE ENTER

Item number and execution.

ARTIKLAR ITEMS

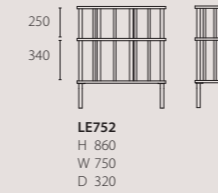

LE752
H 860
W 750
D 320

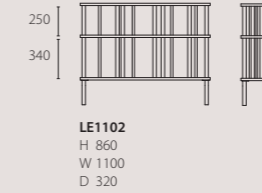

LE1102
H 860
W 1100
D 320

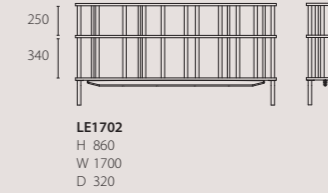

LE1702
H 860
W 1700
D 320

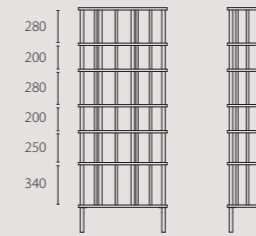

LE756
H 1900
W 750
D 320

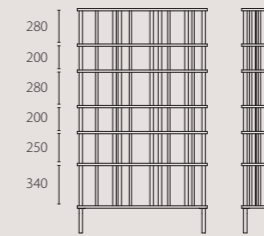

LE1106
H 1900
W 1100
D 320



STANDARDFÄRGER STANDARD COLORS



STANDARDBETSER STANDARD STAINS



Hylla Shelf LE1106 | Stol Chair SHELL | Bord Table TAILOR



Hylla Shelf LEVEL LE1102 | Bord Table BAT BA3 100

MAY

DESIGN PATRIK HANSSON, 2013

Patrik fick i uppdrag av Karl Andersson & Söner att utveckla en praktisk byrå med egen identitet och olika ben alternativ. Resultatet blev byrån May med en lådfront där handtagen visas och döljs om vartannat.

UTFÖRANDE

MDF med faner av ek, ask och standardfärger. Välj mellan massiva träben med ställskruv, blankkromad stålmed eller fyra låsbara hjul. Hjulens färg är samma som stommens men vid val av stomme i ask eller ek är hjulen vita. Lådorna är gjorda i björkplywood, delutdrag, dämpad stängning och dold expander. Fin baksida.

ANGE VID BESTÄLLNING

Artikelnummer och utförande.

CERTIFIKATION

EN16121:2013

Karl Andersson & Söner commissioned Patrik with the task of developing a practical chest of drawers with its own identity and various alternatives in terms of legs. This resulted in May a chest of drawers on which every alternate drawer handle is hidden.

EXECUTION

MDF in oak and ash veneers and in standard colors. Choose from solid wooden legs with adjustment screws, steel runners with a polished chrome finish or four lockable castors. The color of the castors matches the chest of drawers, except for the ash or oak versions, on which the castors are always white. The drawers are made of birch plywood and have partial extension drawer slides, dampened closure and hidden expanders. Attractive from all angles.

WHEN ORDERING, PLEASE ENTER

Item number and execution.

CERTIFICATION

EN16121:2013



TRÄSLAG WOOD



STANDARDFÄRGER STANDARD COLORS



ARTIKLAR ITEMS

- (1) Massiv träföt
Solid wooden legs
- (2) Låsbara hjul
Lockable castors
- (3) Stålmed blank krom
Steel runners polish chrome

MAYF22S (1) H 628 W 460 D 450	MAYF32S (1) H 885 W 460 D 450	MAYF42S (1) H 1141 W 460 D 450	MAYF22B (1) H 628 W 900 D 450	MAYF32B (1) H 885 W 900 D 450	MAYF42B (1) H 1141 W 900 D 450	MAYF23B (1) H 628 W 900 D 450	MAYF33B (1) H 885 W 900 D 450	MAYF43B (1) H 1141 W 900 D 450
MAYH22S (2) H 656 W 460 D 450	MAYH32S (2) H 912 W 460 D 450	MAYH42S (2) H 1169 W 460 D 450	MAYH22B (2) H 656 W 900 D 450	MAYH32B (2) H 912 W 900 D 450	MAYH42B (2) H 1169 W 900 D 450	MAYH23B (2) H 656 W 900 D 450	MAYH33B (2) H 912 W 900 D 450	MAYH43B (2) H 1169 W 900 D 450
MAYM22S (3) H 656 W 460 D 450	MAYM32S (3) H 912 W 460 D 450	MAYM42S (3) H 1169 W 460 D 450	MAYM22B (3) H 656 W 900 D 450	MAYM32B (3) H 912 W 900 D 450	MAYM42B (3) H 1169 W 900 D 450	MAYM23B (3) H 656 W 900 D 450	MAYM33B (3) H 912 W 900 D 450	MAYM43B (3) H 1169 W 900 D 450

DETALJER DETAILS

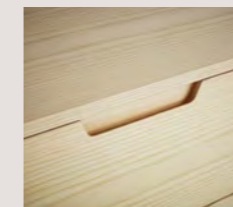

Handtag
Handle



Baksida
Back



Massiv träföt
Solid wooden legs



Låsbara hjul
Lockable castors



Stålmed blank krom
Steel runners polish chrome



Byrå Chest of drawers MAYF32S | Spegel Mirror RIDÄ

STOW

DESIGN PATRIK HANSON, 2009

Stow består av mediabänk, förvarings- och sittbänk samt skåp med kombination av dörrar och låda.

UTFÖRANDE

MDF och standard färger. Stow levereras ihopsatta med justerbara ställskruvar i sockeln och kan placeras fristående, då bakstycket har en snygg utformning.

SKÅP. Sockel eller hjul. Dörrar och en låda med fullt utdrag.

MEDIABÄNK. Sockel, hjul eller väggbeslag. Luckan har ett generöst handtag med dolt spår så att den elektroniska utrustningen kan fjärrstyras utan att luckan är öppen. Ett antal hål finns förberett i rygg, topp, botten och mellansida. Hålen används för kabeldragning och möjliggör luftcirkulation.

FÖRVARINGS- OCH SITTBÄNK. Sockel, två alternativt tre lådor med fullt utdrag.

TILLBEHÖR

SKÅP. Lås.

MEDIABÄNK. Låda i björk med fullt utdrag.

FÖRVARINGS- OCH SITTBÄNK. Dyna klädd i svart läder och tre stycken mellanfack.

ANGE VID BESTÄLLNING

Artikelnummer och utförande.

The Stow series comprises a media bench, storage unit/bench and a cabinet with doors and a drawer.

EXECUTION

MDF in standard colors. Thanks to the stylishly designed rear panel, Stow is also ideal for use as a freestanding unit and supplied ready assembled with adjustable screws in the plinth to ensure they stand straight and steady.

CABINET. Plinth or castors. Doors and one full-extension drawers.

MEDIA BENCH. Plinth base, castors or wall fittings. The door has a generously proportioned handle with hidden grooves so that a remote control works effectively even when the door is closed. There are holes in the back, bottom and top of the unit to allow the air to circulate and through which you can feed cables.

STORAGE UNIT/BENCH. With a plinth base and full-extension drawers two or three.

ACCESSORIES

CABINET. Lock.

MEDIA BENCH. Fully-extension birch wood drawer.

STORAGE UNIT/BENCH. Seat cushion in black leather cover and three drawer dividers.

WHEN ORDERING, PLEASE ENTER

Item number and execution.

SKÅP CABINET

(1) Inkl. 1 flyttbar trähylla
Incl. 1 adjustable wooden shelf

(2) Inkl. 2 flyttbara trähyllor
Incl. 2 adjustable wooden shelves



STG75-1 (1)
H 846
W 750
D 460

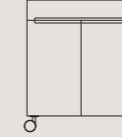

STH75-1 (1)
H 906
W 750
D 460



STG75-2 (2)
H 1113
W 750
D 460



STH75-2 (2)
H 1173
W 750
D 460

TILLBEHÖR SKÅP ACCESSORIES CABINET

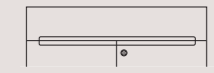

CL72
Cylinderlås. Monterat i dubbdörr.
Lock. Placed in double doors.



STANDARDFÄRGER STANDARD COLORS



Skåp Cabinet STG75-1

MEDIABÄNK MEDIA STORAGE

Invändigt djup Internal depth 416 mm (1) 1 flyttbar trähylla 1 adjustable wooden shelf (2) 2 flyttbara trähyllor 2 adjustable wooden shelves

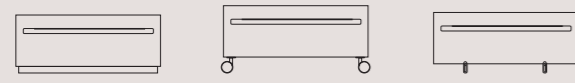

STG100 (1)
H 400
W 1000
D 460

STH100 (1)
H 460
W 1000
D 460

STV100 (1)
H 355
W 1000
D 460

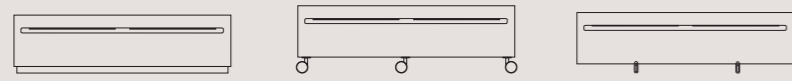

STG150 (2)
H 400
W 1500
D 460

STH150 (2)
H 460
W 1500
D 460

STV150 (2)
H 355
W 1500
D 460

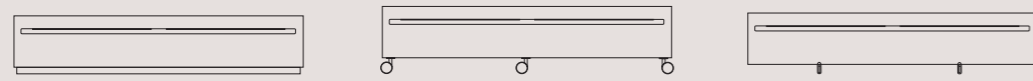

STG200 (2)
H 400
W 2000
D 460

STH200 (2)
H 460
W 2000
D 460

STV200 (2)
H 355
W 2000
D 460

FUNKTION FUNCTION



Det dolda spåret släpper igenom signalen från fjärrkontrollen.
The remote control signal pass through the hidden grooves.



Kabelgenomföring
Holes for cables



STL100 L 1000, 2000
Invändigt mått
Internal measure
H 142
W 876
D 333

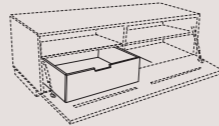

STL150 L 1500
Invändigt mått
Internal measure
H 142
W 656
D 333

TILLBEHÖR ACCESSORIES

FÖRVARINGS-/SITTBÄNK STORAGE UNIT/BENCH



STG115
H 440
W 1150
D 400

STG172
H 440
W 1716
D 400

TILLBEHÖR ACCESSORIES



STD115.1
Dyna svart läder
Seat pad black leather

STD172.1
Dyna svart läder
Seat pad black leather



STM115 mellanfack divider



STM115
H 283
W 316



Mediabänk Media storage STG150



Förvaring/Sittbänk Storage Unit/Bench STG172, Dyna svart läder Cushion black leather STD172.1 | Klädhängare Coat hanger CHESSE

UPPER

DESIGN ANTON BJÖRSING, 2019

Tanken bakom skåpet Upper är att ovansidan blir som en egen inramad yta. Upper är ett detaljrikt skåp med gerade hörn och rundade massiva kantlister med stående årsringar. Dörrarna når ovanför själva skåpet och används som handtag.

UTFÖRANDE

Upper är tillverkat i fanerad MDF med gerade hörn och rundade massiva kantlister med stående årsringar. Skåpet har en fin baksida vilket gör det lämpligt som rumsavdelare. Utförande är ek, ask, standardfärger, standardbetser på ask och vitpigmenterad ek eller ask. Benstativet är försedd med justerbara ställfötter. Skåpet levereras monterat.

TILLBEHÖR

Svarta låsbara hjul. Krönskivor i vitt glas, kork, rostfritt stål, ek, ask, standardfärger, standardbetser, vit och svart laminat. Lås.

ANGE VID BESTÄLLNING

Artikelnummer och utförande.

CERTIFIKATION

EN16121:2013+A1:2018

The idea behind Upper cabinet is that the top functions as its own framed surface. Upper's exquisite detailing includes mitred corners and gently rounded, solid wood edge strips with standing annual rings. The doors, which project above the cabinet itself, can be used as handles.

EXECUTION

The cabinet is made of veneered MDF includes mitred corners and gently rounded, solid wood edge strips with standing annual rings. An attractively finished rear panel makes the cabinet ideal as a room divider. Finished in oak, ash, standard colors, standard stains on ash or white-glazed oak or ash. The leg frame has adjustable feet. The cabinet is delivered assembled.

ACCESSORIES

Black locking wheels. Top panels in white glass, cork, stainless steel, oak, ash, standard colours, standard stains, white and black laminate. Lock.

WHEN ORDERING PLEASE ENTER

Article number and choice of finish.

CERTIFICATION

EN16121:2013+A1:2018

ARTIKLAR ITEMS

(1) Inkl. 1 flyttbar hylla
Incl. 1 adjustable shelf

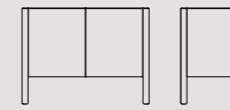

UP151
H 635
L 840
D 400

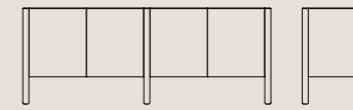

UP181
H 635
L 1640
D 400

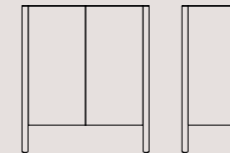

UP251 (1)
H 970
L 840
D 400



UP281 (1)
H 970
L 1640
D 400

TILLBEHÖR ACCESSORIES

UPKS Krönskiva Top panel

- .10 Ek Oak
- .30 Ask Ash
- .60 Vit White laminate
- .61 Svart Black lamiant
- .90 Rostfritt stål Stainless steel
- .91 Vitt glas White glass
- .92 Kork Cork

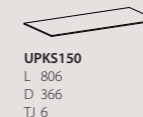

UPKS150
L 806
D 366
TJ 6



UPKS180
L 1606
D 366
TJ 6

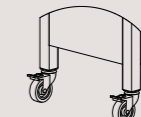

Skåp med hjul har samma höjd som skåp med ben.
Cabinet incl. castors same height as cabinet incl. legs.

UPH4 L 840
UPH6 L 1640
H 100
Ø 75

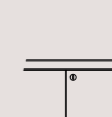

CL72
Lås, förnicklat, monterat i dubbeldörr.
Lock, nickelplated, placed in double door.

UPC Trähyllplan Wooden shelf

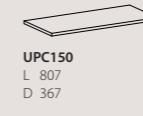

UPC150
L 807
D 367



UPC180
L 795
D 367



Krönskiva .10 ek
Top panel .10 oak



Krönskiva .92 kork
Top panel .92 cork



Krönskiva .91 vitt glas
Top panel .91 white glass



Krönskiva .90 rostfritt stål
Top panel .90 stainless steel



TRÄSLAG WOOD STANDARDFÄRGER STANDARD COLORS STANDARDBETSER STANDARD STAINS VITPIGMENT WHITE GLAZED





Skåp Cabinet UP181 | Bord Table LOLLIPOP | Fåtölj från Easy chair from Bruno Mathsson International

MRS BILL

DESIGN MICK BORN, 2009

Mrs Bill är skåpet med det uppvikta dörrhörnet som handtag. Idén till det böjda hörnet fick Mick Born när han satt och lekte med papperet i sitt kollegieblock.

UTFÖRANDE SKÅP

Trälamell med faner av björk, ek och standardfärger. Ytbehandling klarlack. Ska skåpen placeras fristående med synlig rygg måste en ryggpanel beställas. Skåpet levereras ihopsatt med ställskruvar i sockeln. Skåp BI251BS med benställning i borstad rostfritt stål eller i standardfärger.

TILLBEHÖR SKÅP

Lås och väggbeslag (till de två lägre skåpen).

UTFÖRANDE MEDIABÄNK

BI651, BI751 i standardfärger och ryggen är försedd med tre förborrade hål à 55 mm. Mediabänk levereras ihopsatt med ställskruvar i sockeln.

TILLBEHÖR MEDIABÄNK

Låda i björk med fullt utdrag.

ANGE VID BESTÄLLNING

Artikelnummer och utförande. Skåp med dörr i bredd 450 mm ange vänster- eller högerhängd dörr.

Mrs Bill is the cabinet with the distinctive "turned-up" corners on the door, a smart solution both at home and in the conference room, reception area, office, etc. Mick Born got the idea of the turned-up corner as he sat playing with the paper in his notepad.

EXECUTION CABINET

Made of blockboard finished in birch, oak and standard colors. Finish clear lacquer. If the intention is to place the cabinet away from a wall, it is necessary to order a back panel to cover the back of the cabinet. Cabinets are supplied ready assembled with adjustable screws in the plinth. Cabinet BI251BS including the underframe, which comes in brushed stainless steel or standard colors.

ACCESSORIES CABINET

Locks and fittings for wall mounting (to the two lower cabinets).

EXECUTION MEDIA BENCH

BI651, BI751 comes in standard colors and has three 55 mm cable holes in the back. Media bench is supplied ready assembled with adjustable screws in the plinth.

ACCESSORIES MEDIA BENCH

Fully-extension birch wood drawer.

WHEN ORDERING, PLEASE ENTER

Item number and execution. When ordering a cabinet with door of width 450 mm, please choose left or right hanging door.

SKÅP CABINET

(1) Inkl. 1 flyttbar trähylla
Incl. 1 adjustable wooden shelf



BI101⁽¹⁾
H 621
W 450
D 360

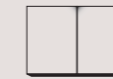

BI151⁽¹⁾
H 621
W 900
D 360



BI201⁽¹⁾
H 835
W 450
D 360

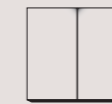

BI251⁽¹⁾
H 835
W 900
D 360



BI301⁽²⁾
H 1197
W 450
D 360



BI351⁽²⁾
H 1197
W 900
D 360

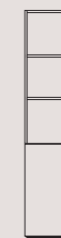

BI405⁽⁴⁾
H 1967
W 450
D 360



BI408⁽⁴⁾
H 1967
W 450
D 360



BI455⁽⁴⁾
H 1967
W 900
D 360



BI458⁽⁴⁾
H 1967
W 900
D 360

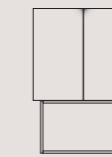

BI251BS⁽¹⁾
H 1260
W 900
D 360

TILLBEHÖR SKÅP ACCESSORIES CABINET

BIKS Krönskiva Top panel **2KC** Trähylla Wooden shelf **CL** Lås Lock **V** Väggbeslag Wall fittings



BIKS45 L 450
BIKS90 L 900
BIKS135 L 1350
BIKS180 L 1800
BIKS225 L 2250
BIKS270 L 2700

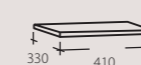

2KC100

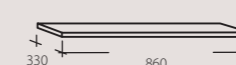

2KC150



CL74



CL72



V

MEDIABÄNK MEDIA BENCH

* Invändigt djup Internal depth 435 mm

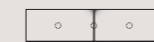

BI651
H 300
W 1192
D 480*

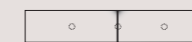

BI751
H 300
W 1620
D 480*



TILLBEHÖR MEDIABÄNK ACCESSORIES MEDIA BENCH

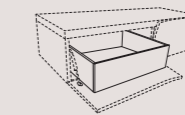

BI660 L 1192
Invändigt mått
internal measure
H 115
W 480
D 380

BI670 L 1620
Invändigt mått
internal measure
H 115
W 695
D 380



TRÄSLAG WOOD STANDARDFÄRGER STANDARD COLORS





Skåp Cabinet MRS BILL BI251 | Bord Table YPSILON YP3 140

KA72

DESIGN GÖRAN MALMVALL, 1972

Sedan 1972 har Karl Andersson & Söner producerat och utvecklat förvaringen KA72. Formgivaren Göran Malmvall var Karl Anderssons yngste son och lärling hos Carl Malmsten. Genom sin enkla och rena form samt variationsrikedom har KA72 blivit en klassiker som finns representerat både i privata hem och offentliga sammanhang.

UTFÖRANDE

Skåpen finns som kombination av glasade, träfyllda dörrar och sidor samt som öppen bokhylla. Trälammell med faner av ek, björk, ask, körsbär och standardfärger. Ytbehandling i klarlack. Beslagen är förnicklade eller i mässing. Skåpen levereras hopsatta med inbyggda ställskruvar i sockeln. Ska skåpen placeras fristående med synlig trärygg måste en ryggpanel beställas.

TILLBEHÖR

Påbyggnadshylla, back, klädstång, lås och krönskiva.
LED Belysning, dimbar, varmvitt ljus 3000 K inkl. 4 m kabel.

ANGE VID BESTÄLLNING

Artikelnummer, val av beslag och utförande. Skåp med dörr i bredd 400 mm, ange vänster- eller högerhängd dörr.

CERTIFIKATIONER/TESTER

SS-EN14073-2:2004, SS-EN14073-3:2004, SS-EN14074:2004

Karl Andersson & Söner has been producing and refining the KA72 storage system since 1972. The designer Göran Malmvall was Karl Andersson's youngest son and apprentice of Carl Malmsten. Thanks to its versatility and the restrained elegance of its clean, uncluttered lines, KA72 has developed into a contemporary classic that today is found in both private homes and public spaces alike.

EXECUTION

The cabinet is available as a combination of glass, wooden doors and sides and open shelving. They are made using a blockboard construction and veneered in oak, birch, ash, cherry or finished in standard colors. Finish clear lacquer. The fittings are nickel-plated or made of brass. Cabinets are supplied ready assembled with adjustable screws in the plinth to ensure they stand straight and steady. If the intention is to place the cabinet away from a wall, it is necessary to order a back panel to cover the back of the cabinet.

ACCESSORIES

Supplementary shelf, tray, clothes hanger, locks and top panel.
LED, dimmable, warm white light 3000K incl. 4 m cable.

WHEN ORDERING, PLEASE ENTER

Item number, choice of fittings and execution. When ordering a cabinet with door of width 450 mm, please choose left or right hanging door.

CERTIFICATIONS/TESTS

SS-EN14073-2:2004, SS-EN14073-3:2004, SS-EN14074:2004



TRÄSLAG WOOD STANDARDFÄRGER STANDARD COLORS



ARTIKLAR ITEMS

- (1) Inkl. 1 flyttbar trähylla
Incl. 1 adjustable wooden shelf
- (2) Inkl. 3 flyttbara trähyllor, exkl. sockel och krönskiva
Incl. 3 adjustable wooden shelves, excl. base and top panel
- (3) Inkl. 1 fast och 4 flyttbara trähyllor
Incl. 1 fixed and 4 adjustable wooden shelves
- (4) Inkl. 5 glashyllor
Incl. 5 glass shelves
- (5) Inkl. 3 glashyllor, 1 fast och 1 flyttbar trähylla
Incl. 3 glass shelves, 1 fixed and 1 adjustable wooden shelf
- (6) Inkl. 7 lådor, 1 fast och 3 flyttbara trähyllor
Incl. 7 drawers, 1 fixed and 3 adjustable shelves
- (7) Inkl. 3 flyttbara trähyllor
Incl. 3 wooden shelves

742 H 865 W 400 D 350	746 ⁽¹⁾ H 865 W 400 D 330	747 ⁽¹⁾ H 865 W 400 D 350	736 ⁽¹⁾ H 865 W 800 D 330	737 ⁽¹⁾ H 865 W 800 D 350					
760 ⁽²⁾ H 1155 W 800 D 330	762 ⁽²⁾ H 1155 W 800 D 350	763 ⁽²⁾ H 1155 W 800 D 350	762/S73/KS13 ⁽⁷⁾ H 1245 W 800 D 350	763/S73/KS13 ⁽⁷⁾ H 1245 W 800 D 350	762/BS73/KS13 ⁽⁷⁾ H 1445 W 800 D 350	763/BS73/KS13 ⁽⁷⁾ H 1445 B 800 D 350			
740 ⁽³⁾ H 2020 W 400 D 330	741 ⁽⁶⁾ H 2020 W 400 D 350	744 ⁽³⁾ H 2020 W 400 D 350	743 ⁽³⁾ H 2020 W 400 D 350	745 ⁽³⁾ H 2020 W 400 D 350	748 ⁽⁴⁾ H 2020 W 400 D 350	749 ⁽⁵⁾ H 2020 W 400 D 350			
730 ⁽³⁾ H 2020 W 800 D 330	732 ⁽³⁾ H 2020 W 800 D 350	734 ⁽³⁾ H 2020 W 800 D 350	733 ⁽³⁾ H 2020 W 800 D 350	735 ⁽³⁾ H 2020 W 800 D 350	738 ⁽⁴⁾ H 2020 W 800 D 330	739 ⁽⁵⁾ H 2020 W 800 D 350			

TILLBEHÖR ACCESSORIES

B5 Bensocket High base
C Tråhylla Wooden shelf
CL Lås Lock
G Glashylla Glass shelf

Belysning Light
LED Dimbart, varmvitt ljus 3000 K
 inkl. 4 m kabel.
LED Dimmable, warm white light 3000 K
 incl. 4 m cable.

KL Klädhängare Clothes hanger
KS Krönskiva Top panel
S Sockel Base

736P Påbyggnadshylla Supplementary shelf
746P Påbyggnadshylla Supplementary shelf

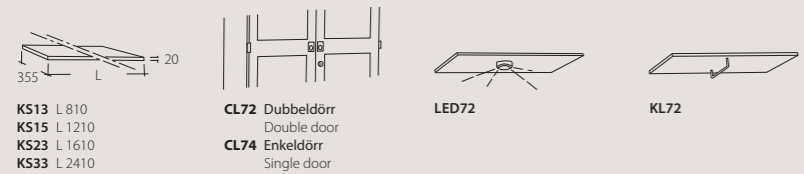
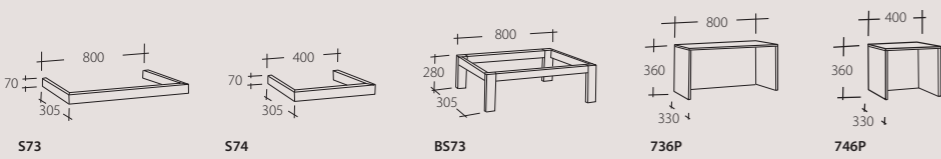
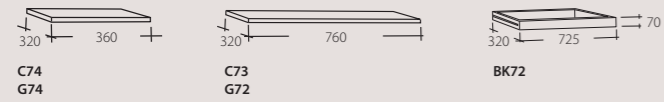

Skåp Cabinet 762, BS73, KS13



Skåp Cabinet 739

2K-SKÅP

DESIGN PETER GEST & TONY ALMËN, 2000

Lagom till sekelskiftet formgavs 2K-skåpet som en utveckling av det populära KA72-skåpet.

UTFÖRANDE

Öppen hylla, glasade- eller släta trädörrar och sidor. Skåpen av trälamell med faner av ek, björk och standardfärger. Ytbehandling i klarlack. Ben i mattkromad stål med justerbara ställfötter. Handtag rostfritt mattborstat stål. Ska skåpen placeras fristående med synlig rygg måste en ryggpanel beställas.

TILLBEHÖR

LED Belysning, dimbar, varmvitt ljus 3000K inkl. 4 m kabel. Krönskiva, klädstång, back och lås. Väggsbeslag för de två lägre enheterna.

ANGE VID BESTÄLLNING

Artikelnummer och utförande. Skåp med dörr i bredd 450 mm ange vänster- eller högerhängd dörr.

Just in time for the millennium the 2K cabinet was designed as a development of the popular KA72 cabinet.

EXECUTION

Open shelves and glass or wooden doors and sides in different ways. Made of blockboard finished in oak, birch and standard colors. Finish clear lacquer. The legs are made of matt chromed steel included adjustable screws and the handles from stainless, matt brushed steel. If the intention is to place the cabinet away from a wall, it is necessary to order a back panel to cover the back of the cabinet.

ACCESSORIES

LED, dimmable, warm white light 3000K incl. 4 m cable. Top panel, clothes hanger, tray and lock. The two lower cabinets can be supplied with fittings for wall mounting.

WHEN ORDERING, PLEASE ENTER

Item number and execution. When ordering a cabinet with door of width 450 mm, please choose left or right hanging door.

ARTIKLAR ITEMS

(1) Inkl. ben, 1 flyttbar trähylla
Incl. legs, 1 adjustable wooden shelf

(2) Inkl. ben, 2 flyttbara trähyllor
Incl. legs, 2 adjustable wooden shelves

(3) Inkl. ben, 2 flyttbara glashyllor
Incl. legs, 2 adjustable glass shelves



2K 100 (1)
H 696
W 450
D 340



2K 101 (1)
H 696
W 450
D 360



2K 102 (1)
H 696
W 450
D 360

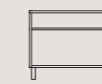

2K 150 (1)
H 696
W 900
D 340

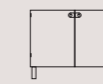

2K 151 (1)
H 696
W 900
D 360



2K 152 (1)
H 696
W 900
D 360



2K 200 (1)
H 910
W 450
D 340



2K 201 (1)
H 910
W 450
D 360



2K 202 (1)
H 910
W 450
D 360



2K 250 (1)
H 910
W 900
D 340

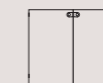

2K 251 (1)
H 910
W 900
D 360



2K 252 (1)
H 910
W 900
D 360



2K 300 (2)
H 1272
W 450
D 340



2K 301 (2)
H 1272
W 450
D 360



2K 302 (2)
H 1272
W 450
D 360



2K 350 (2)
H 1272
W 900
D 340



2K 351 (2)
H 1272
W 900
D 360



2K 352 (2)
H 1272
W 900
D 360



TRÄSLAG WOOD STANDARDFÄRGER STANDARD COLORS



Skåp Cabinet 2K 351, Krönskiva Top panel 2KKS2 | Bord Table BRYGGA

ARTIKLAR ITEMS

(4) Inkl. ben, 1 fast och 3 flyttbara trähyllor
Incl. legs, 1 fixed and 3 adjustable wooden shelves

(5) Inkl. ben, 4 flyttbara glashyllor
Incl. legs, 4 adjustable glass shelves

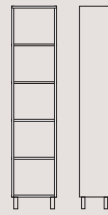

2K 400 (4)
H 2062
W 450
D 340



2K 401 (4)
H 2062
W 450
D 360

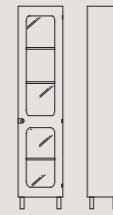

2K 402 (4)
H 2062
W 450
D 360

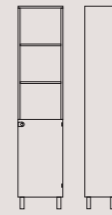

2K 405 (4)
H 2062
W 450
D 360

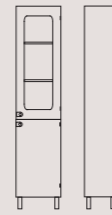

2K 409 (4)
H 2062
W 450
D 360



2K 422 (5)
H 2062
W 450
D 360

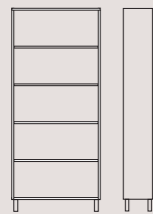

2K 450 (4)
H 2062
W 900
D 340

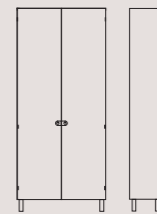

2K 451 (4)
H 2062
W 900
D 360

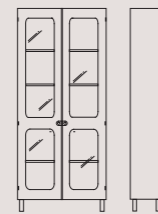

2K 452 (4)
H 2062
W 900
D 360

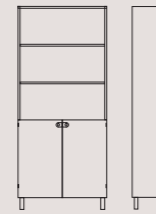

2K 455 (4)
H 2062
W 900
D 360

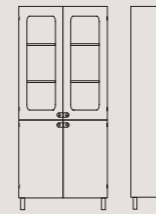

2K 459 (4)
H 2062
W 900
D 360



2K 472 (5)
H 2062
W 900
D 360

TILLBEHÖR ACCESSORIES

2KC Trähylla Wooden Shelf
2KG Glashylla Glass Shelf
2KKB Back Tray

2KKS Krönskiva Top Panel
CL Lås Lock

LED Belysning Light
Dimbart, varmvitt ljus 3000 K
inkl. 4 m kabel.
Dimmable, warm white light 3000 K
incl. 4 m cable.

KL Klädhängare Clothes Hanger
V Väggbeslag Wall Fittings

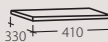

2KC 100
2KG 100

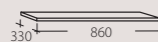

2KG 150
2KG 150

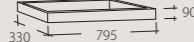

2KKB 150



2KKS1 L 910
2KKS2 L 1810
2KKS3 L 2710



CL 74



CL 72



LED 72

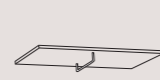

KL 72

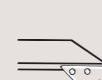

V



Skåp Cabinet 2K 452 | Fåtölj från Easy chair from Moroso

PART

DESIGN PETTERSSON RUDBERG, 2019

Hyllan Part skapades under en geometrisk skisslek. De ingående komponenterna skulle skapa dekorativa mönster där ett få antal delar skapar varierande uttryck i olika hyllkombinationer. Hyllan Parts modulsystem gör att hyllan fungerar lika bra ensam eller genom att fylla en hel vägg eller varför inte ett helt rum.

UTFÖRANDE

Hyllan Part finns som vänster- och högerhylla. Den tillverkas i massivträ i ek, ask och standardbetsar på ask, vitpigmenterad ek eller ask. Hyllan i standardfärg tillverkas i MDF. Part finns som en ren hylla eller så kan den försees med en träfront i höjden 30 mm eller med en glasfront i höjden 180 mm. Totaldjupet på hyllan är 120 mm och inermåttet bakom träfront eller glasfront är 104 mm. Hyllan skruvas upp på vägg.

ANGE VID BESTÄLLNING

Artikelnummer, vänster eller högerställd hylla framifrån sett och utförande.

CERTIFIKATION

EN16121:2013+A1:2018
Möbelfakta

Part shelf owes its origins to an exercise in geometric sketching. The aim was to create decorative patterns by using just a few basic shapes and components to create a variety of expressions in shelving combinations for different uses and settings. The modular concept ensures that Part works just as well as a stand-alone unit as it does when covering an entire wall, or even a complete room.

EXECUTION

Part is available as a right- and left-hand unit. It is available in solid oak or ash, in standard stains on ash and in white-glazed oak or ash. The shelf in standard colours is made of MDF. Part can be used as open shelving or complemented with a 30 mm high wooden ledge or a 180 mm glass front. The total depth of the shelf is 120 mm; the depth inside the wooden ledge or glass front is 104 mm. Part is anchored to the wall with screws.

WHEN ORDERING PLEASE ENTER

Article number, right-hand or left-hand unit (seen from front) and choice of finish.

CERTIFICATION

EN16121:2013+A1:2018
Möbelfakta

VÄNSTERHÄNGD LEFT HUNG

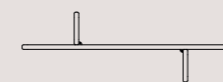

PTV212H
L 1200
D 120
H 385

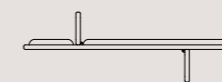

PTV212T
L 1200
D 120 (inv D 104)
H 385

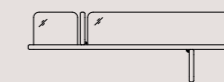

PTV212G
L 1200
D 120 8 (inv D 104)
H 385

Höjd träfront Height wooden ledge 30

Höjd glasfront Height glass ledge 180

HÖGERHÄNGD RIGHT HUNG



PTH212H
L 1200
D 120
H 385



PTH212T
L 1200
D 120 (inv D 104)
H 385

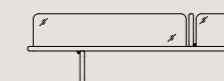

PTH212G
L 1200
D 120 (inv D 104)
H 385

Höjd träfront Height wooden ledge 30

Höjd glasfront Height glass ledge 180



TRÄSLAG WOOD STANDARDFÄRGER STANDARD COLORS STANDARDBETSER STANDARD STAINS VITPIGMENT WHITE GLAZED



PTV212H

CUBE BRICK

DESIGN ROGER PERSSON, 2018

Grundtanken med vägghyllan Cubebrick är ett kubformat ramverk med minimalt användande av material. Cubebrick fungerar mycket bra som singelhylla eller flera moduler i en större grupp. Tanken är att Cubebricks modulsysteem med få delar ska inspirera till att bygga hyllor i många olika varianter och uttryck. I en Cubebrick kan du förvara glas, tallrikar, prydnadsföremål av olika slag, flaskor, böcker mm.

UTFÖRANDE

Hyllan är i massiv ask, standardbetser på ask och vitpigmenterad ask. Ytbehandling klarlack. Som standard ingår ett trähyllplan men kan bytas ut mot glashyllplan som placeras nedtill. Hyllan hängs på vägg med upphängningsbeslag i rostfritt stål. Maxbelastning är 10 kg per modul.

TILLBEHÖR

Trähyllplan och glashyllplan som placeras upptill. Trähyllplan med dimbar LED belysning placeras upptill eller nedtill. Glassidor. Glasdörrar. Till modell CB734 finns även glashyllplan som placeras i mitten av hyllan.

ANGE VID BESTÄLLNING

Artikelnummer och utförande.

The basic idea behind Cubebrick wall shelf has been to create a cube-formed frame that uses only a minimal amount of materials. Cubebrick works equally well on its own as it does grouped together with several of its siblings. The intention is that the limited number of components in the Cubebrick modular system will inspire users to create shelving solutions in all manner of different shapes, sizes and expression. Cubebrick is ideal for storing and displaying glassware, plates, various types of ornaments, bottles, books and much more besides.

EXECUTION

Solid wood, standard stains on ash and white glazed ash. As standard a wooden shelf placed below or change to a glass shelf. The shelf is hung on the wall with the help of the special suspension fittings in stainless steel supplied. The maximum load per module is 10 kilos.

ACCESSORIES

Wooden and glass shelf placed on top. Wooden shelf incl. dimmable LED lighting placed below or on top. Glass sides. Glass doors. For model CB734 a glass shelf placed in the middle of the shelf.

WHEN ORDERING, PLEASE ENTER

Item number and execution.



TRÄSLAG WOOD



STANDARDBETSER STANDARD STAINS



VITPIGMENT WHITE GLAZED



ARTIKLAR ITEMS

⁽¹⁾ Invändigt djup Internal depth 140 mm

⁽²⁾ Invändigt djup Internal depth 200 mm

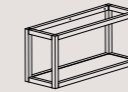

CB252
H 240
W 540
D 180 ⁽¹⁾

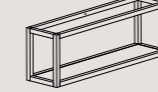

CB272
H 240
W 720
D 180 ⁽¹⁾

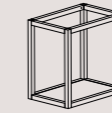

CB334
H 360
W 360
D 240 ⁽²⁾

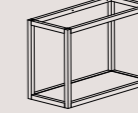

CB354
H 360
W 540
D 240 ⁽²⁾

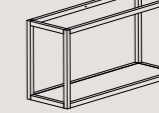

CB374
H 360
W 720
D 240 ⁽²⁾

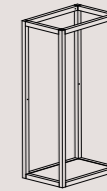

CB734
H 720
W 360
D 240 ⁽²⁾

TILLBEHÖR ACCESSORIES



CBTH trähyllplan wooden shelf, on top



CBGH glashyllplan glass shelf, on top



CBTR rygg back



CBTH trähyllplan wooden shelf, on top
CBTR rygg back
CBGS glassidor glass sides
CBGD glassdörr glass door



CBGH glashyllplan glass shelf, on top
CBGHM34 glashyllplan placeras i mitten av hylla glass shelf placed in middle of shelf

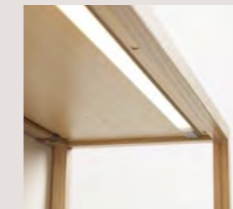

CBTHB trähyllplan med dimbar LED wooden shelf incl. dimmable LED



3xCB734 Trähyllplan nedtill Wooden shelf below H360 L720 D240 | 2xCB334 Trähyllplan nedtill Wooden shelf below H360 B360 D240, CBTR33 Rygg Back | 2xCB734 H720 B360 D240, CBTR73 Rygg Back, CBGS74 Glassidor Glass sides CBGD73 Glasdörr Glass door

TRIPPO

DESIGN ULLA CHRISTIANSSON, 2002

Trippo-hylla är en utveckling från Trippo-bordet som presenterades år 2000. Det unika med hyllan är den fasade ryggen som svävar från väggen.

UTFÖRANDE

Hyllan av trälamell med faner av björk, ek och standardfärger. Ytbehandling klarlack. Hyllan hängs på vägg med trälist.

TILLBEHÖR

Klädstång i blank krom för hylla djup 300 mm.

ANGE VID BESTÄLLNING

Artikelnummer och utförande.

The Trippo shelf is developed from the Trippo table that was presented in 2000. The unique feature of the shelf is its beveled back that kind of floats from the wall. Trippo is the shelf with chamfered backs that float from the wall.

EXECUTION

Shelf made of blockboard finished in birch, oak, or standard colors. Finish clear lacquer. Shelf is secured to the wall using wood list.

ACCESSORIES

Clothes rail in polish chrome for shelf depth 300 mm.

WHEN ORDERING, PLEASE ENTER







Item number and execution.

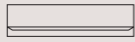
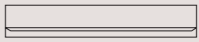

TRÄSLAG WOOD STANDARDFÄRGER STANDARD COLORS

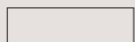
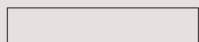

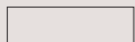
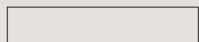
ARTIKLAR ITEMS

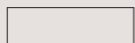
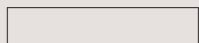
Hyllplan Shelves	400	800	1200	
1	 TH041821 D 180 TH042321 D 230 TH043021 D 300	 TH081821 D 180 TH082321 D 230 TH083021 D 300	 TH121821 D 180 TH122321 D 230 TH123021 D 300	200
1	 TH041841 D 180 TH042341 D 230 TH043041 D 300	 TH081841 D 180 TH082341 D 230 TH083041 D 300	 TH121841 D 180 TH122341 D 230 TH123041 D 300	296
2	 TH041842 D 180 TH042342 D 230 TH043042 D 300	 TH081842 D 180 TH082342 D 230 TH083042 D 300	 TH121842 D 180 TH122342 D 230 TH123042 D 300	552
3	 TH041843 D 180 TH042343 D 230 TH043043 D 300	 TH081843 D 180 TH082343 D 230 TH083043 D 300	 TH121843 D 180 TH122343 D 230 TH123043 D 300	808

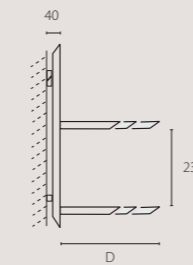
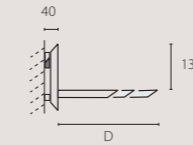

ARTIKLAR ITEMS

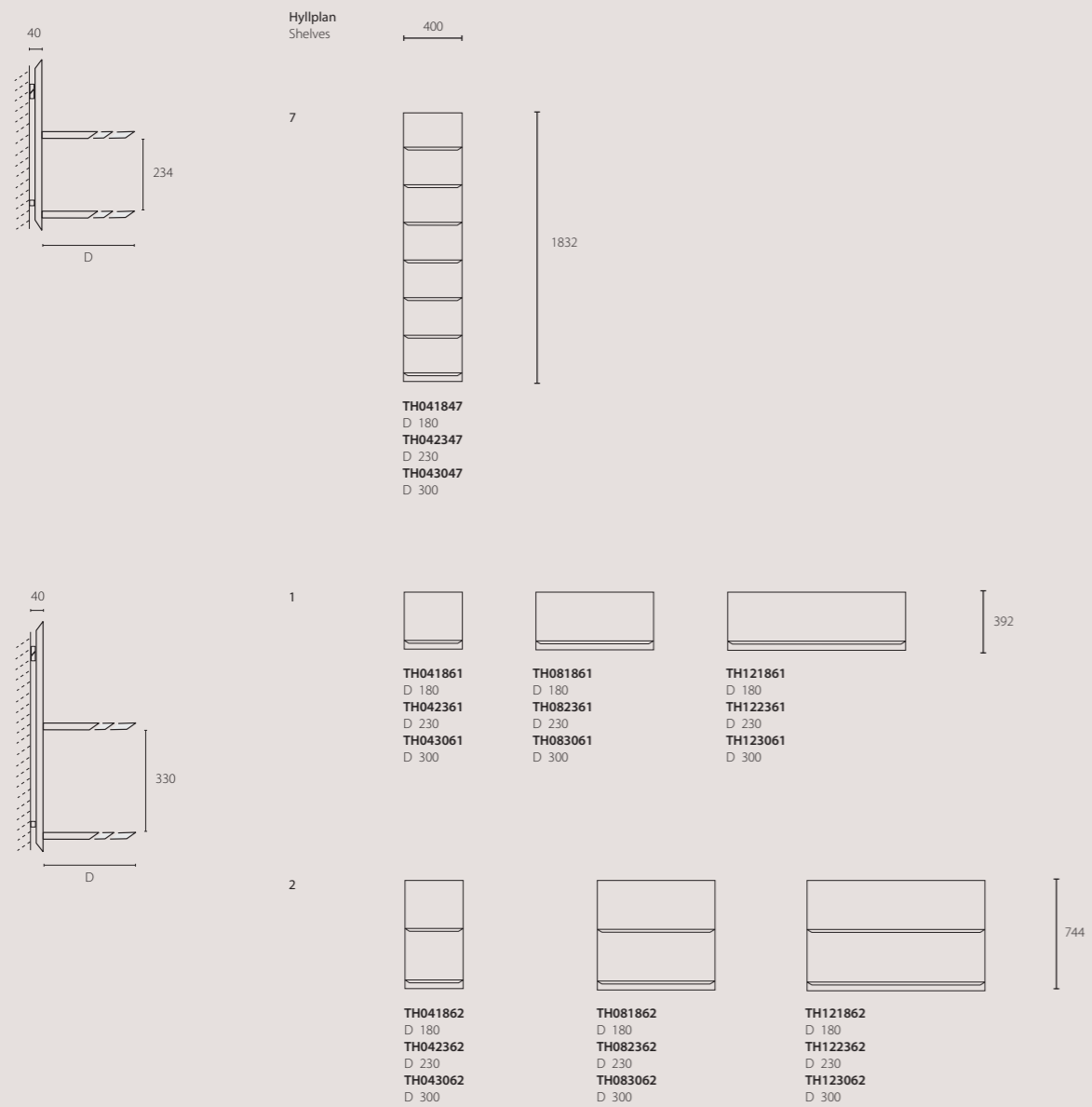

TILLBEHÖR ACCESSORIES

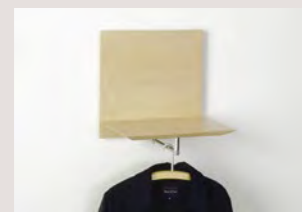

TH043061, THKL04



THKL04 L 400 D 300
Klädhängare exkl. hylla
Clothes rail excl. shelf



THKL08 L 800 D 300
THKL12 L 1200 D 300
Klädhängare exkl. hylla
Clothes rail excl. shelf



Hylla Shelf TH041821 L 400, TH121821 L 1200 | Bord Table TRIPPO



KLÄDHÄNGARE COAT RACKS

VÄGGHÄNGD WALL MODEL

CHESS	170
FLIPPLOP	171
FRONT	176
KNOB	175
NEST	174
PONOQ	172
TRIPPO	177

GOLVSTÄENDE FLOOR MODEL

NEST	174
PONOQ	172

CHESS

DESIGN MALIN LUNDMARK, 2010

Chess har inspirerats av det klassiska brädspelet. De tre olika formerna, bonde, kung och drottning, skapar tillsammans en dynamisk helhet, men fungerar även en och en.

UTFÖRANDE

Massiv trä svart- eller vitlack.

ANGE VID BESTÄLLNING

Artikelnummer och utförande.

The graphically designed and sculpted hooks/hangers in the Chess series have been inspired by the classic board game. The three different designs – pawn, king and queen – create a dynamic impression when combined, but are also equally effective on their own.

EXECUTION

Solid wood black or white color.

WHEN ORDERING, PLEASE ENTER

Item number and execution.

FLIPFLOP

DESIGN WIS DESIGN, 2010

FlipFlop kan användas som dekorativ kroklist och som exponeringsställ för tidningar, broschyrer eller tavla. Använd enbart en eller placera en mängd i rad och det bildas en lång "spetskant" på väggen.

UTFÖRANDE

Massiv trälist och krokar i metall. Svart- eller vitlack.

ANGE VID BESTÄLLNING

Artikelnummer och utförande.

FlipFlop can be used as a decorative hook rack and as a display rack for magazines, brochures or pictures. Use just one in its own, or place several side by side to form a long, decorative border on the wall. It's simplicity itself to change the look of the rack by flipping the hooks up or down.

EXECUTION

Solid ledge in wood, hook in metal, black or white color.

WHEN ORDERING, PLEASE ENTER

Item number and execution.

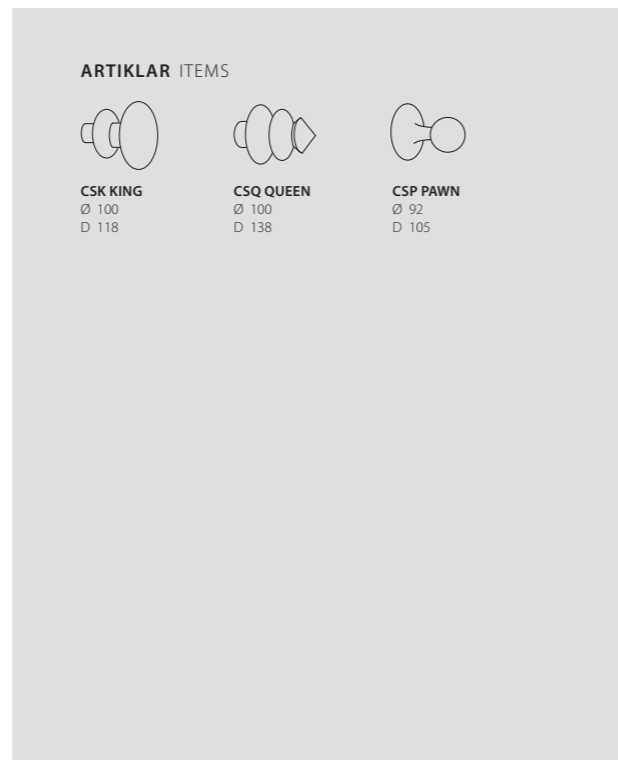

STANDARDFÄRGER STANDARD COLORS

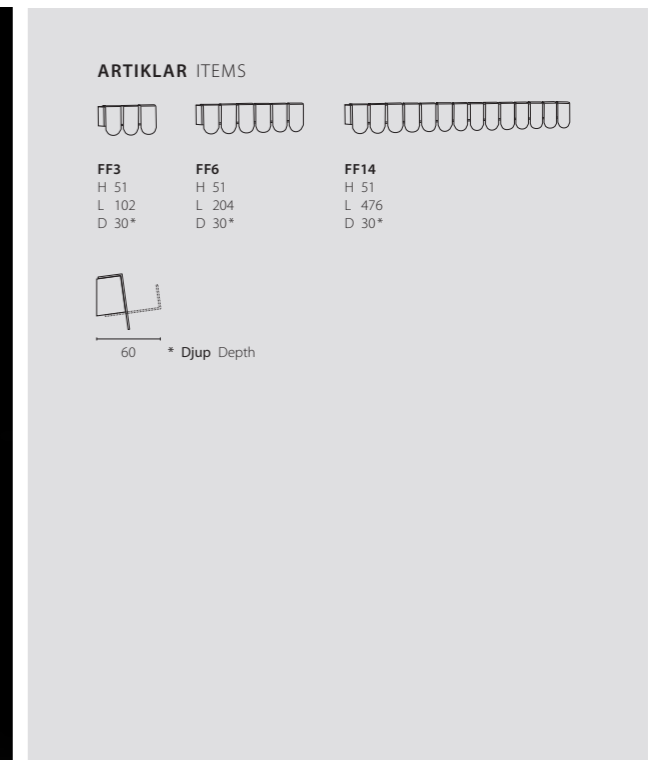

STANDARDFÄRGER STANDARD COLORS



ponoq

DESIGN NILS GULIN, 2009-2010

UTFÖRANDE

Klädhängare av kompaktlaminat i färgkombinationerna VIT/svart, SVART/vit, RÖD/vit, VIT/röd. Golvmodell, enkel eller dubbelsidig med hängare i kompaktlaminat, är med vitlackad pelare av metall och bottenplatta av vit kompaktlaminat vilken kan fästas med dold infästning direkt i golv.

ANGE VID BESTÄLLNING

Artikelnummer, höjd på golvmodell, utförande.

EXECUTION

Coat hanger in compact laminate in combination of colors WHITE/black, BLACK/white, RED/white, WHITE/red. Free-standing coat hanger comes in single-sided and double-sided versions white lacquered metal column that stands on a base-plate of white compact laminate. This can be secured to the floor using a concealed fitting.

WHEN ORDERING, PLEASE ENTER

Item number, height of free-standing and execution.

VÄGG WALL

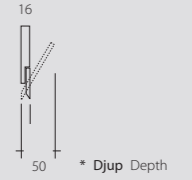
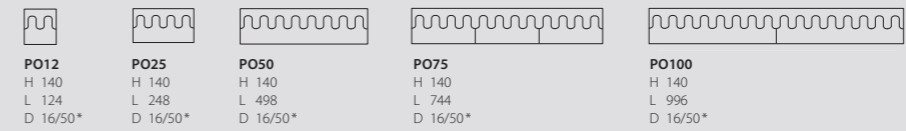

GOLV FLOOR

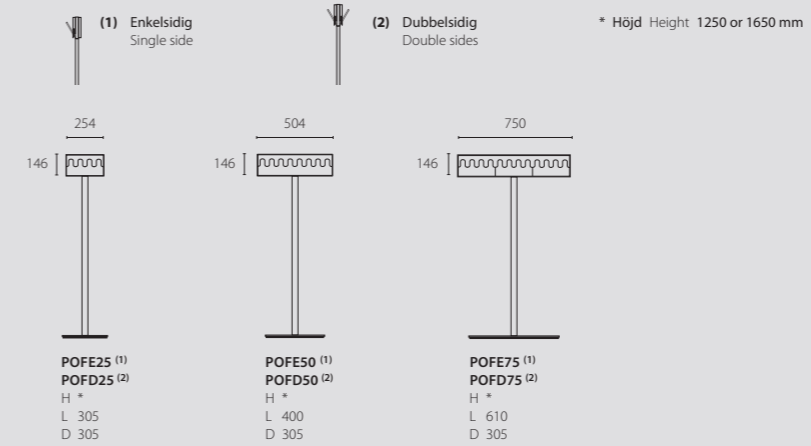

FÄRG UTSIDA/INSIDA COLOR OUTSIDE/INSIDE



FUNKTION FUNCTION

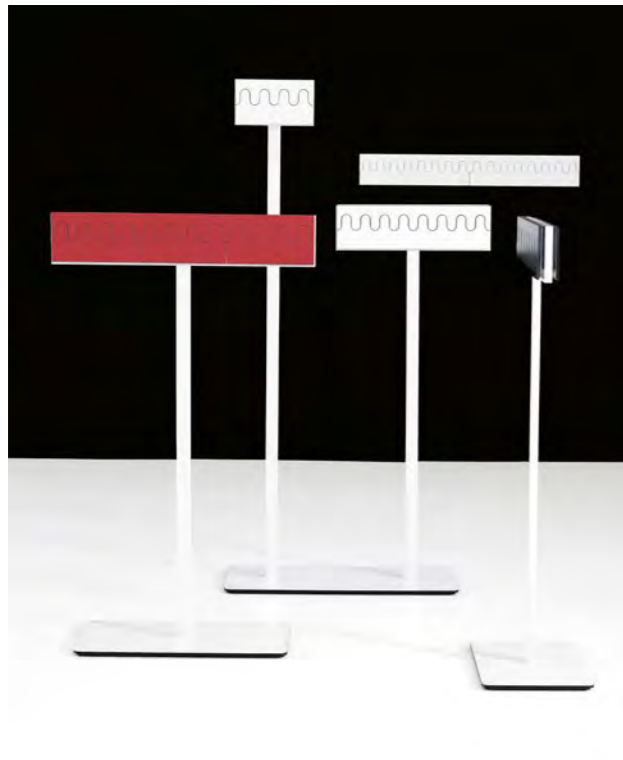

STANDARDFÄRGER STANDARD COLORS



NEST

DESIGN GABRIELLA GUSTAFSON & MATTIAS STÅHLBOM, 2007

Nest är en asymmetrisk klädhängare som är konstruerad efter principen ett ordnat kaos. Inspirerat av fågelbon med lister kors och tvärs ger en mängd olika upphängningsvarianter.

UTFÖRANDE

Vägg eller golvmodell. Massiv ek, björk, standardfärger, standardbetsar och vitpigmenterad ek. Vägmodell skruvas rakt in i vägg.

ANGE VID BESTÄLLNING

Artikelnummer och utförande.

Nest coat-stand is based on the principle of organised chaos. Inspired by a bird's nest, the asymmetrically arranged 'branches' serve as hooks and pegs to provide a multitude of opportunities for hanging up just about everything.

EXECUTION

Free-standing or wall-mounted versions. Wall unit secured directly to the wall. Solid oak, birch, standard colors, standard stains and white glazed oak.

WHEN ORDERING, PLEASE ENTER

Item number and execution.

KNOB

DESIGN PATRIK HANSSON, 2010

Knob är svarvade klädhängare i massivt trä med en yttre gummiring som håller kvar det du hänger på den. Knob fungerar som solitär, i grupp om flera, på höjden, på rad och i formation.

UTFÖRANDE

Massiv trä i svart- eller vitbets med yttre svart gummiring. Levereras fyra stycken i varje förpackning.

TILLBEHÖR

Spegel, klädhängare med två krokar och galge i svart eller vit metall. Dörrstopp i svart gummi, 4-pack.

ANGE VID BESTÄLLNING

Artikelnummer och utförande.

Knob is an exquisitely turned coat hook in solid wood, fitted with a rubber ring to make sure that anything you hang up stays securely in place. Knob works both on its own and grouped together, either in vertical or horizontal rows, or in other constellations.

EXECUTION

Solid wood in black or white stain, fitted with a black rubber ring. Packs of four.

ACCESSORIES

Mirror, a coat hook with two hangers and a coat-hanger, all in black or white metal. Door-stop four black rubbers, in packs of four.

WHEN ORDERING, PLEASE ENTER

Item number and execution.

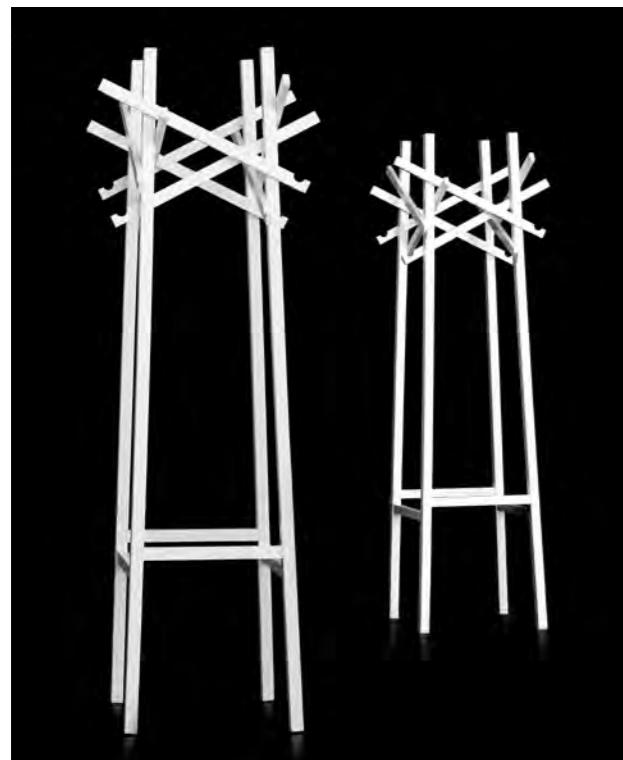

VÄGG WALL



NEV1
H 600
W 600
D 300

GOLV FLOOR

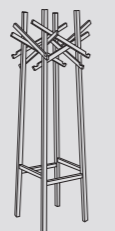

NEG1
H 1750
W 500
D 500

TRÄSLAG WOOD



STANDARDFÄRGER STANDARD COLORS



STANDARDBETSER STANDARD STAINS



VITPIGMENT WHITE GLAZED



STANDARDFÄRGER STANDARD COLORS



ARTIKLAR ITEMS



KN1
Ø 46
D 95

TILLBEHÖR ACCESSORIES



KNS1
H 295
Ø 240



KNG1
H 140
L 430



KNH2
H 225



KNDS
Dörrstopp svart gummi
Door-stop black rubber

FRONT

DESIGN SKALA DESIGN/LASSE PETERSSON & LENNART NOTMAN, 2004

UTFÖRANDE

List i massiv ek, björk, standardfärger, standardbetser och vitpigmenterad ek. Skruvas rakt in i vägg. Ytbehandling klarlack. Klädhängaren har från 3 upp till 20 hängare i massiv wenge.

ANGE VID BESTÄLLNING

Artikelnummer, längd och utförande på list.

EXECUTION

Solid ledge in oak, birch, standard colors, standard stain and white glazed on oak, and hooks from 3 up to 20 in solid wenge wood. Finish clear lacquer. Secured directly to the wall.

WHEN ORDERING, PLEASE ENTER

Item number, length and execution on ledge.

TRIPPO

DESIGN ULLA CHRISTIANSSON, 2002

Det unika med Trippo klädhängare är den fasade ryggen som svävar från väggen.

UTFÖRANDE

Hyllplan och rygg i trälamell i faner av ek, björk och standardfärger. Ytbehandling klarlack. Upphängning på vägg med trälist. Klädstång i blankkrom.

TILLBEHÖR

Svart gummimatta, som skohylla.

ANGE VID BESTÄLLNING

Artikelnummer och utförande.

The unique feature of the Trippo coat rack, is its chamfered backs that kind of floats from the wall.

EXECUTION

Shelf and back made of blockboard finished in oak, birch and standard colors. Finish clear lacquer. Shelf is secured to the wall using wood list. Clothes rail in polish chrome.

ACCESSORIES

Black rubber mat as a shoe shelf.

WHEN ORDERING, PLEASE ENTER

Item number and execution.

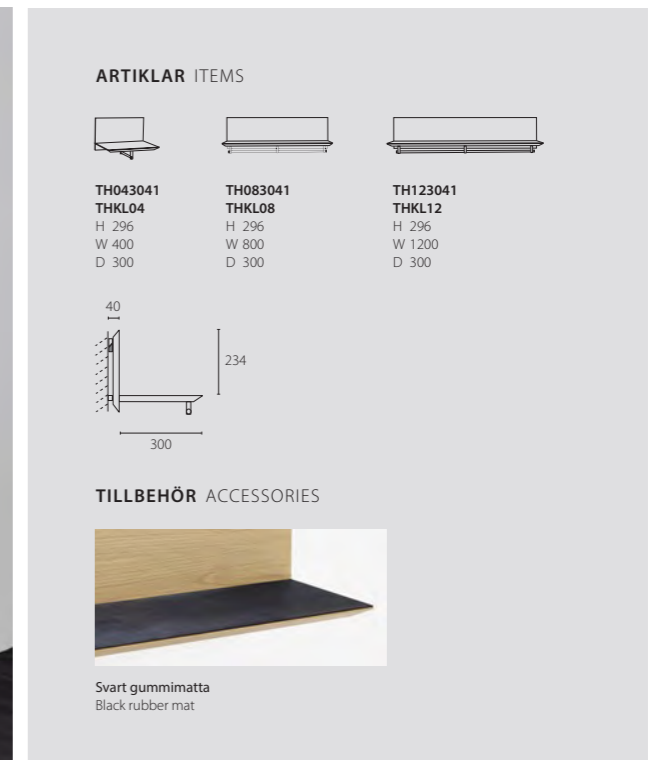
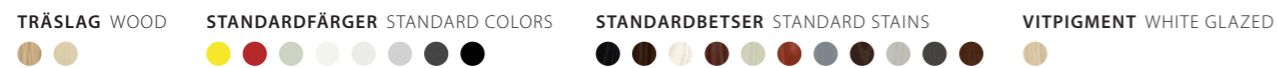
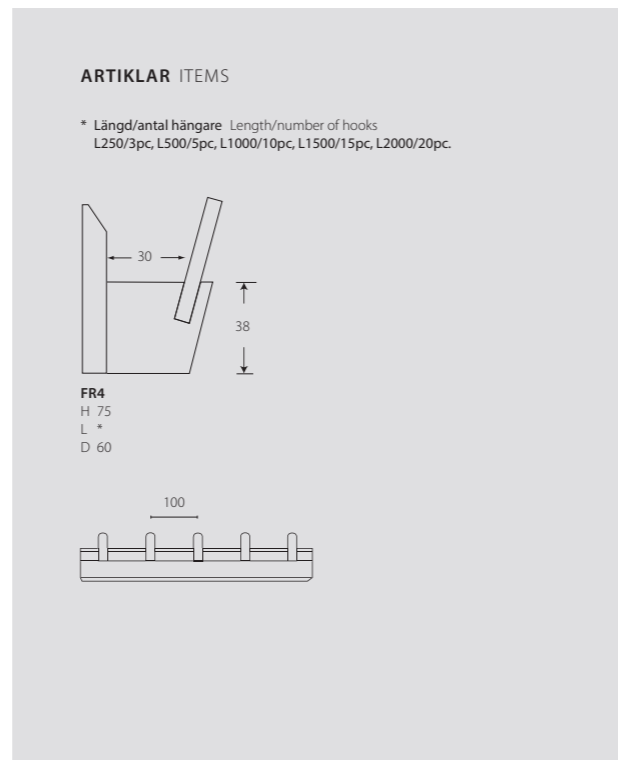



EXPONERINGSSYSTEM DISPLAY SYSTEMS

ANSLAGSTAVLA PINBOARD

FRONT FRISTÅENDE FREE STANDING	210
FRONT PANEL	204
RIDÅ	192
SLOPE	189

MONTERSKÅP DISPLAY CABINET

FRONT	213
-------	-----

SKRIVTAVLA WRITING BOARD

FRONT FRISTÅENDE FREE STANDING	210
FRONT PANEL	204
RIDÅ	192
SLOPE	189

SPEGEL MIRROR

FRONT PANEL	204
RIDÅ	192

TIDSKRIFTSSTÄLL GOLVSTÅENDE MAGAZINE DISPLAY FLOOR MODEL

FRONT FRISTÅENDE FREE STANDING	210
RIDÅ	194

TIDSKRIFTSSTÄLL VÄGGHÄNGD MAGAZINE DISPLAY WALL MODEL

ARC	188
1KM DISPLAY	180
COLLAR	182
ELL	186
FRONT FÖRVARING STORAGE	208
FRONT LIST LEDGE	198
FRONT PANEL	204
FRONT PLANT	202
FRONT TAVLA BOARD	214
PART	160
RIDÅ	192
SLOPE	189
SVALL	184

VÄGGHYLLA SHELF WALL MODEL

1KM DISPLAY	180
CUBE BRICK	162
FRONT	203
PART	160
TRIPPO	164

1KM DISPLAY

DESIGN KRISTOFER JONSSON FANNY JISEBORN, white, 2016

1KM Display är den flexibla hyllan som kan användas som tidskriftssamlare, postfack, sängbord och kan byggas hur lång som helst – upp till 1km om så önskas. Placera det senaste numret av världens alla magasin överst och resten av årgången i facket under – snyggt, praktiskt och smidigt.

UTFÖRANDE

Träslag i massiv ek, ask, standardbetser på ask, standardfärger på MDF och vitpigmenterad ek eller ask. Ytbehandling klarlack. Vägghängd sektion med ett, två eller tre fack eller som start-, mitt-, ändsektion. Skruvas i vägg. Golvmodell finns i tre fack samt tre höjder, stativ lackat stål i standardfärger inkl. ställfötter.

TILLBEHÖR

Låda och lås. El- och USB uttag.

ANGE VID BESTÄLLNING

Artikelnummer och utförande.

CERTIFIKATIONER/TESTER

EN 16121

1KM Display is a flexible shelf that can be used as a magazine holder, pigeon-hole or bedside table and can be built to great lengths – up to 1km if required. Place the latest edition of all the world's magazines on the top and the rest of the year's in the compartment underneath – neat, attractive and practical.

EXECUTION

Choose from solid oak, ash, standard stains on ash, standard colors on MDF and white glazed oak or ash. Finish in clear lacquer. Wall-mounted sections of one, two or three compartments or as a starter, middle or end section. Secures to the wall with screws. Floor model in a width of three compartments in three heights with a steel frame lacquered in standard colors including adjustable feet.

ACCESSORIES

Drawer and lock. Electrical power and USB.

WHEN ORDERING, PLEASE ENTER

Article number and execution.

CERTIFIKATIONS/TESTS

EN 16121

ARTIKLAR VÄGG ITEMS WALL

(1) Startsektion
Start section

(2) Mellansektion
Middle section

(3) Ändsektion
End section



1KMV1
1KMV1S ⁽¹⁾
H 174
W 379
D 272



1KMV2
1KMV2S ⁽¹⁾
H 174
W 736
D 272

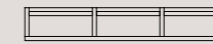

1KMV3
1KMV3S ⁽¹⁾
H 174
W 1093
D 272



1KMV3M ⁽²⁾
H 174
W 1071
D 272



1KMV3E ⁽³⁾
H 174
W 1071
D 272

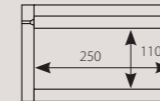

Invändigt mått
Internal measure

KOMBINATION COMBINATION



1KMV2S + 1KMV3E

TILLBEHÖR ACCESSORIES



1KML1
H 107
W 332
D 250/218

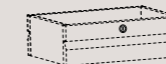

CL
Lås förnicklat
Lock nickelplated



TKB11
Ø 57 mm
Powerdot Mini. Ett eluttag svart inkl. 1,5 m kabel.
Placeras på hyllans ovansida.
Gäller för SE, NO, DK, FIN, DE, NL.
Powerdot Mini. One electrical black incl. 1,5 m cable.
Mounted on the top of the shelf.
For SE, NO, DK, FIN, DE, NL.

TKB13
Ø 30 mm
USB. Två urtag svart inkl. 1,5 m kabel.
Placeras på hyllans ovansida.
Gäller för SE, NO, DK, FIN, DE, NL.
USB. Two power outlet incl. 1,5 m cable.
Mounted on the top of the shelf.
For SE, NO, DK, FIN, DE, NL.



Hylla Shelf 1KMV1

TRÄSLAG WOOD STANDARDFÄRGER STANDARD COLORS STANDARDBETSER STANDARD STAINS VITPIGMENT WHITE GLAZED



COLLAR

DESIGN LOUISE HEDERSTRÖM, 2011

Inspiration till Collar är ett vikt papper vilket ger förklaringen till den sneda vinkeln. Vinkeln förstärks vid upprepning och bjuder in till exponering av böcker, tidningar och broschyrer i olika format.

UTFÖRANDE

Stående Collar har tre fack. Liggande Collar har fem stycken flyttbara avdelare som ger fyra fack. Tillverkas i MDF med faner i ek, björk, ask, standardfärger, standardbetsar på ask och vitpigmenterad ek eller ask. Ytbehandling klarlack. Upphängningen på en metallist.

ANGE VID BESTÄLLNING

Artikelnummer och utförande.

CERTIFIKATIONER/TESTER

Möbelfakta.

The design, inspired by a sheet of folded paper, has a distinctly graphical expression. The more sections that are displayed, the more the asymmetric form is emphasised. The "cut-away" concept is ideal for displaying books, magazines and brochures in different shapes and sizes.

EXECUTION

Collar comes in vertical with three separate sections and horizontal with five adjustable dividers that can be used to create up to four separate sections. MDF in veneer of oak, birch, ash, standard colors, standard stains on ash and white glaze oak or ash. The panel hangs on a metal suspension wall strip.

WHEN ORDERING, PLEASE ENTER

Item number and execution.

CERTIFICATIONS/TESTS

Möbelfakta.

ARTIKLAR ITEMS



COT 11011
H 316
L 1128
D 107

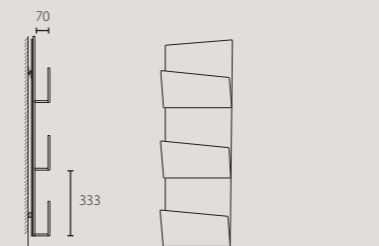

COT 3333
H 1029
L 355
D 107



TRÄSLAG WOOD STANDARDFÄRGER STANDARD COLORS STANDARDBETSER STANDARD STAINS VITPIGMENT WHITE GLAZED



Tidskriftsställ Magazine shelf COT 11011 | Bord Table ponoq

SVALL

DESIGN CECILIA CRONELID, 2016

Svall med sin konvexa form gör att tidningen står utan att falla ihop och kan enkelt tas fram för att läsas.

UTFÖRANDE

Massiv ek, ask, standardfärger, standardbetser på ask och vitpigmenterad ek eller ask. Ytbehandling klarlack. Hängs horisontellt eller vertikalt. Upphängning är dolda nyckelbeslag.

ANGE VID BESTÄLLNING

Artikelnummer och utförande.

CERTIFIKATIONER/TESTER

EN 16121

With its convex shape, Svall magazine shelf means magazines stand straight without collapsing and are easy to pick up and read.

EXECUTION

Chose from solid oak, ash, standard colors, standard stains on ash and white glaze oak or ash. Can be hung horizontally or vertically. Secures to the wall with concealed brackets.

WHEN ORDERING, PLEASE ENTER

Article number and execution.

CERTIFICATIONS/TESTS

EN 16121

ARTIKLAR HORISONTELL ITEMS HORIZONTALLY

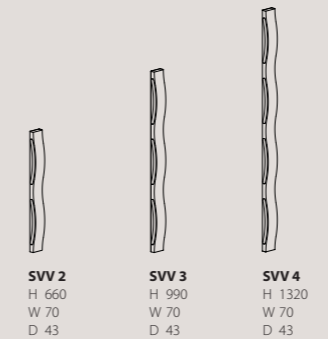
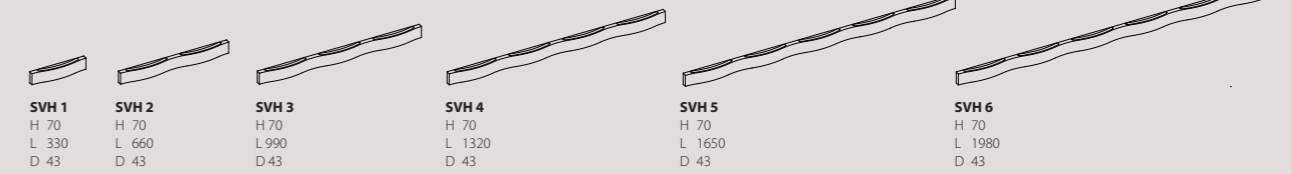
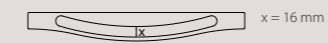

ARTIKLAR VERTIKAL ITEMS VERTICALLY

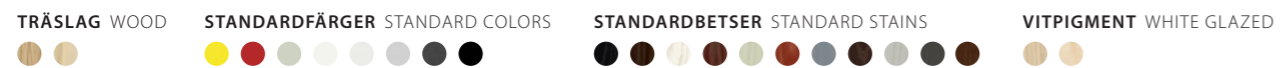

Tidskriftsställ Magazine display SVH6 L 1980 | Pall från Stool from Swedese

ELL

DESIGN LASSE PETERSSON, 2021

Lasse är en av formgivarna till serien Front exponeringssystem som bygger på horisontella lister med en nedfräst glasskiva. ELL är istället en tidsskriftshylla med ett vertikalt och mer transparent utseende. Glaset är monterad i sidan på den vertikala massiva trälisten. Då glaset släpper från väggen ger det ett "svävande" intryck.

UTFÖRANDE

Trälisten är i massiv ek, björk, ask, standardbetser på ask och vitpigmenterad ek eller ask. Trälisten monteras med dolda nyckelhålsbeslag och glashyllan som är i 6 mm klarglas skruvas i listen.

ANGE VID BESTÄLLNING

Artikelnummer och utförande.

Lasse is one of the designers behind the Front storage and display system that uses horizontal ledges with a milled glass front. In contrast ELL (2021) magazine rack has a vertical design that incorporates a more transparent display function. The slight gap between the wall and the glass, fitted securely into the side of a vertical, solid wood suspension rail, creates the impression that the material on display is "hovering" on the wall.

EXECUTION

The wooden suspension strip is available in solid oak, birch, ash, standard stains on ash, or white glaze on oak or ash. It is secured to the wall with concealed keyhole fittings and the 6 mm clear glass shelf is screwed in place on the wooden rail.

WHEN ORDERING PLEASE ENTER

Item number and execution.

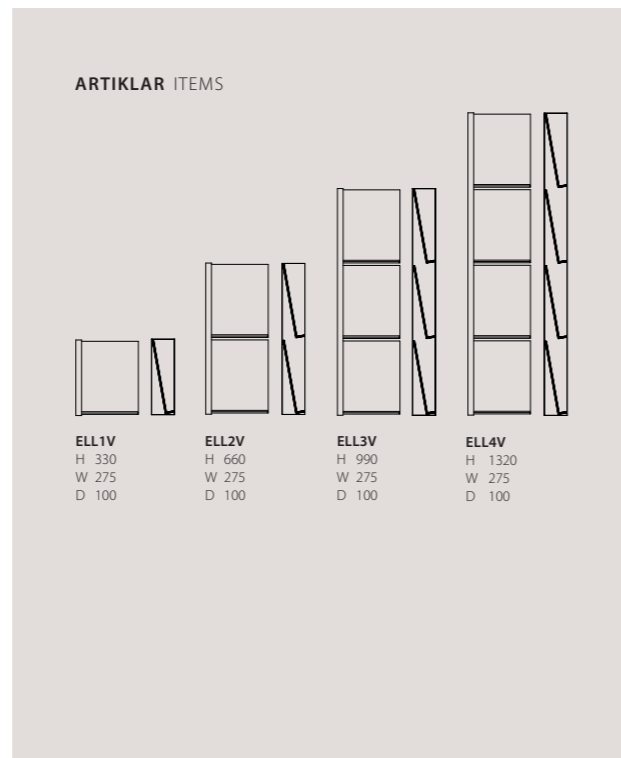

TRÄSLAG WOOD STANDARDFÄRGER STANDARD COLORS STANDARDBETSER STANDARD STAINS VITPIGMENT WHITE GLAZED

ARC

DESIGN SANNA LINDSTRÖM, 2019

I tidskriftsstället Arc möts kontraster, det runda möter det raka. Den bågformade fronten i trä ger både karaktär och håller trycksakerna på plats samtidigt som de är lättillgängliga. Arc är lämplig för att förvara tidningar, broschyrer och informationsblad eller så kan det användas som postfack i en lång rad.

UTFÖRANDE

Arc är tillverkad i en ram av massivträ med front och rygg i fanerad MDF och finns både som stående och liggande tidskriftsställ. Tidskriftsstället finns i ek, björk, ask, standardfärger, standardbetsar på ask och vitpigmenterad ek eller ask. Upphängning sker på metallist.

ANGE VID BESTÄLLNING

Artikelnummer och utförande.

CERTIFIKATIONER/TESTER

Möbelfakta

Rounded forms and straight lines contrast and combine in harmony in Arc magazine rack. The wooden disc-shaped front keeps printed matter securely in place and easy to access. Arc is ideal for displaying magazines, brochures and information leaflets, or as a mail rack when two or more are placed side by side.

EXECUTION

Arc is constructed around a frame of solid wood with front and back panels in veneered MDF. Available in oak, birch, ash, standard lacquers, standard stains on ash and white glazed oak or ash. The rack is wall-mounted on a metal suspension rail.

WHEN ORDERING PLEASE ENTER

Article number and choice of finish.

CERTIFICATION/TESTS

Möbelfakta

SLOPE

DESIGN SKALA DESIGN/LASSE PETTERSSON & LENNART NOTMAN, 2013

Slope en exponeringshylla där olika höjder, bredder och tjocklekar av informationsmaterial och tidningar kan samsas. Slope har ett bakåtlutande hyllplan, vilket ger en möjlighet att lägga upp tunt som tjockt material och olika höjder utan det viker sig eller faller framåt.

UTFÖRANDE

Tillverkas i MDF med faner av ek, björk, standardfärger och vitpigmenterad ek. Ytbehandling klarlack. Rygg endast med lutande hyllplan eller kombination med magnetisk whiteboard inklusive ett visst antal magneter, anslagstavla klädd i filt i färgerna antracit, ljusgrå, offwhite eller Bulletin Board i färg antracit nr 2209. Andra utförande efter förfrågan. Upphängningslist i metall.

TILLBEHÖR

Elastiskt band i färg vit eller svart och extra magneter.

ANGE VID BESTÄLLNING

Artikelnummer och utförande.

CERTIFIKATIONER/TESTER

Möbelfakta.

Slope a display shelf on which you can combine informative material and magazines of varying height, width and thickness. Slope's shelves lean backwards, which enable you to display both thin and thick materials of different heights without them folding over or falling forwards.

EXECUTION

MDF in veneer of oak, birch, standard colors and white glazed oak. Finish clear lacquer. Sloping shelves only or combined with a magnetic whiteboard including some magnets or noticeboard covered in felt in colors anthracite, light-grey, offwhite or Bulletin Board in anthracite grey (color number 2209). A metal rail is used to hang it on the wall. Other finishes upon request.

ACCESSORIES

Black or white elastic ropes and extra magnets.

WHEN ORDERING, PLEASE ENTER

Item number and execution.

CERTIFICATIONS/TESTS

Möbelfakta.

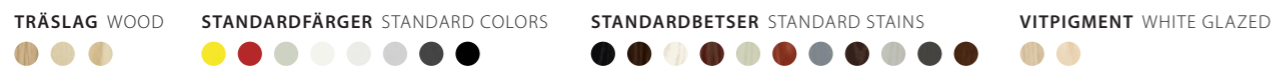
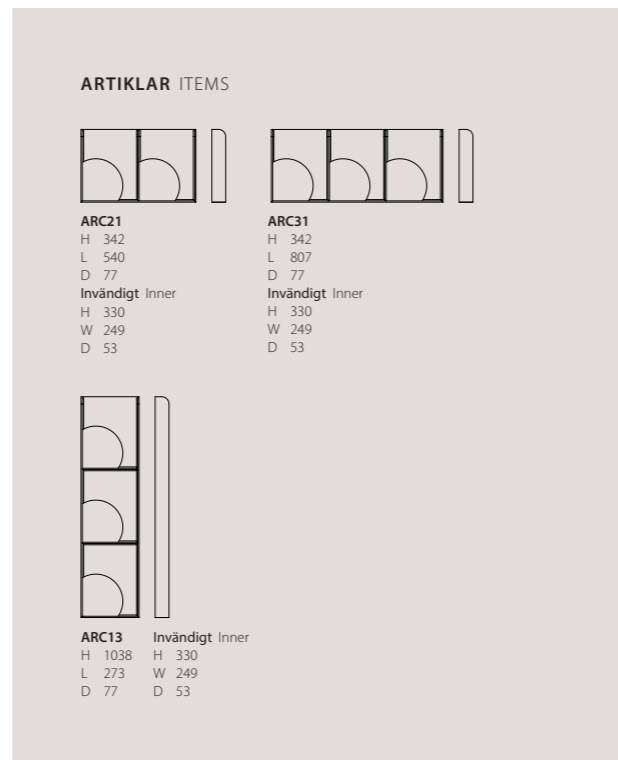

ARTIKLAR ITEMS

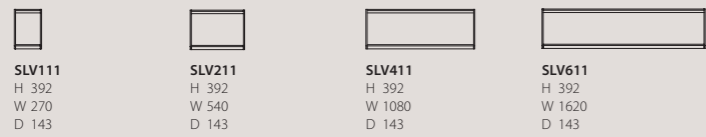

SLV111
H 392
W 270
D 143

SLV211
H 392
W 540
D 143

SLV411
H 392
W 1080
D 143

SLV611
H 392
W 1620
D 143

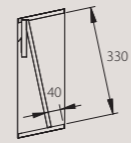

Mått från sidan för samtliga artiklar.
Measurements from the side for all items.

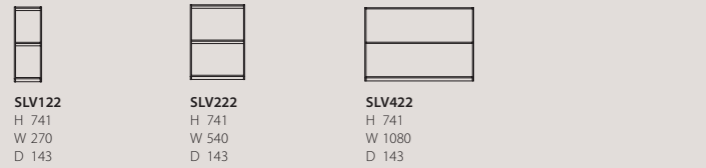

SLV122
H 741
W 270
D 143

SLV222
H 741
W 540
D 143

SLV422
H 741
W 1080
D 143

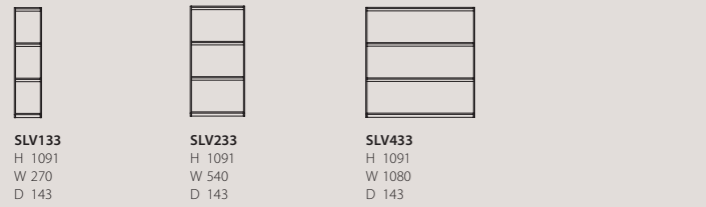

SLV133
H 1091
W 270
D 143

SLV233
H 1091
W 540
D 143

SLV433
H 1091
W 1080
D 143



SLV144
H 1440
W 270
D 143

SLV244
H 1440
W 540
D 143

SLV444
H 1440
W 1080
D 143

En lutande hylla med rygg i Bulletin Board, filt eller magnetisk whiteboard.
One leaning shelf with back in Bulletin Board, felt or magnetic whiteboard.

(1) B = Bulletin Board col 2209

(2) F = Filt antracit, ljusgrå, offwhite
Felt anthracite, light-grey, offwhite

(3) W = Magnetisk Whiteboard inkl. magneter
Magnetic Whiteboard incl. magnets

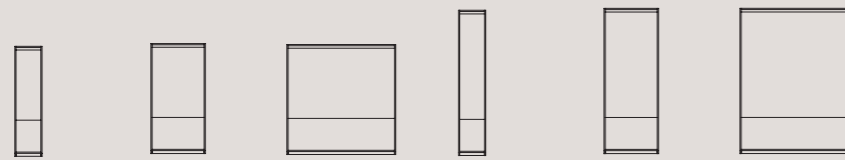

SLVB131 (1)
SLVF131 (2)
SLVW131 (3)
H 1091
W 270
D 143

SLVB231 (1)
SLVF231 (2)
SLVW231 (3)
H 1091
W 540
D 143

SLVB431 (1)
SLVF431 (2)
SLVW431 (3)
H 1091
W 1080
D 143

SLVB141 (1)
SLVF141 (2)
SLVW141 (3)
H 1440
W 270
D 143

SLVB241 (1)
SLVF241 (2)
SLVW241 (3)
H 1440
W 540
D 143

SLVB441 (1)
SLVF441 (2)
SLVW441 (3)
H 1440
W 1080
D 143

TILLBEHÖR ACCESSORIES



Elastiskt band svart
Elastics black

Elastiskt band vit
Elastics white



Tidskriftsställ Magazine display SLVF441, SLV144 | Klädhängare Coat hanger NEST | Bänk Bench KAMÓN

RIDÅ VÄGG WALL

DESIGN JOEL KARLSSON/KROOK & TJÄDER DESIGN, 2010

Ridå används som tidskrifts-, broschyrställ, spegel, anslagstavla, skrivtavla eller en kombination av dessa. Ridå ger en ombonad känsla då facken är pressad formfilt, ljusgrå eller antracit och som ger en viss ljudabsorberande effekt. Ramen är scenen där tidskriften framträder från den textila ridån.

UTFÖRANDE

Ramen tillverkas i ek, björk, standardfärger och vitpigmenterad ek. Ytbehandling klarlack. Välj fack i ljusgrå eller antracit pressad filt eller kombination med ryggen i ljusgrå alternativt antracit filt, whiteboard, spegel, trä eller klädd i tyget Comfort från Gabriel. Samtliga ryggar är magnetiska där ett visst antal magneter ingår. Vägghängda bredd 371 kan hängas både vertikalt och horisontellt. Upphängning på vägg är med metallist.

TILLBEHÖR

Aluminiumlist för märkning och extra magneter.

ANGE VID BESTÄLLNING

Artikelnummer, färg på filt/fack och utförande på ram.

CERTIFIKATIONER/TESTER

Möbelfakta

Ridå is a magazine rack, a brochure stand, a mirror, a writing board – or a combination of all these functions. Ridå contributes to creating a cosy feeling with its pockets in pressed felt – light grey or anthracite – that helps to absorb and reduce background noise. The magazines or brochures peep out from behind the textile panels like faces from behind a curtain.

EXECUTION

The frame is available in oak, birch, standard colors and white glazed oak. Finish in waterbased clear lacquer. In case you want acid-hardened, semi-matt plastic lacquer please note on order. Choose felt pockets in light grey or anthracite, or a combination of wooden panel, felt back in light grey or anthracite, mirror, whiteboard or a noticeboard covered in Comfort fabric from Gabriel. All back panels are magnetic included some magnets. The 371 mm wide version hangs either vertically or horizontally on a metal suspension strip.

ACCESSORIES

Aluminium ledge and extra magnets.

WHEN ORDERING, PLEASE ENTER

Item number, color of felt pocket and execution of frame.

CERTIFICATIONS/TESTS

Möbelfakta



TRÄSLAG WOOD



STANDARDFÄRGER STANDARD COLORS



VITPIGMENT WHITE GLAZED



FILT FELT



ARTIKLAR ITEMS

- (1) F=Filt ljusgrå eller antracit
Felt light grey or anthracite
- (2) K=Klädd i tyg Comfort
Covered in fabric Comfort
- (3) S=Spegel
Mirror
- (4) T=Trä
Wood
- (5) W=Whiteboard
- (6) Endast filt/fack ljusgrå eller antracit
Only felt pocket light grey or anthracite

* Förberedd för vertikal eller horisontell hängning.
Prepared for vertically or horizontally hanging.

RIVF10 ⁽¹⁾ RIVK10 ⁽²⁾ RIVS10 ⁽³⁾ RIVT10 ⁽⁴⁾ RIVW10 ⁽⁵⁾ H 742 W 371* D 124	RIVF20 ⁽¹⁾ RIVK20 ⁽²⁾ RIVS20 ⁽³⁾ RIVT20 ⁽⁴⁾ RIVW20 ⁽⁵⁾ H 742 W 742 D 124	RIVF12 ⁽¹⁾ RIVK12 ⁽²⁾ RIVS12 ⁽³⁾ RIVT12 ⁽⁴⁾ RIVW12 ⁽⁵⁾ H 742 W 371* D 124	RIVF22 ⁽¹⁾ RIVK22 ⁽²⁾ RIVS22 ⁽³⁾ RIVT22 ⁽⁴⁾ RIVW22 ⁽⁵⁾ H 742 W 742 D 124	RIVK14 ⁽²⁾ RIV14 ⁽⁶⁾ H 742 W 371* D 124	RIVK24 ⁽²⁾ RIV24 ⁽⁶⁾ H 742 W 742 D 124	
RIVF50 ⁽¹⁾ RIVK50 ⁽²⁾ RIVS50 ⁽³⁾ RIVT50 ⁽⁴⁾ RIVW50 ⁽⁵⁾ H 1451 W 371* D 124	RIVF60 ⁽¹⁾ RIVK60 ⁽²⁾ RIVS60 ⁽³⁾ RIVT60 ⁽⁴⁾ RIVW60 ⁽⁵⁾ H 1451 W 742 D 124	RIVF52 ⁽¹⁾ RIVK52 ⁽²⁾ RIVS52 ⁽³⁾ RIVT52 ⁽⁴⁾ RIVW52 ⁽⁵⁾ H 1451 W 371* D 124	RIVF62 ⁽¹⁾ RIVK62 ⁽²⁾ RIVS62 ⁽³⁾ RIVT62 ⁽⁴⁾ RIVW62 ⁽⁵⁾ H 1451 W 742 D 124	RIVK54 ⁽²⁾ RIV54 ⁽⁶⁾ H 1451 W 371* D 124	RIVK64 ⁽²⁾ RIV64 ⁽⁶⁾ H 1451 W 742 D 124	



Whiteboard RIVW60 W742 | Tidskriftsställ Magazine display RIVF52 W371, RIV64 W742



Spegel Mirror RIVS50 | Tidskriftsställ Magazine display RIV54 Pall Stool PASTILLO | Bord Table ponoq

RIDÅ FRISTÅENDE FREE STANDING

DESIGN JOEL KARLSSON/KROOK & TJÄDER DESIGN, 2010

Ridå används som tidskrifts-, broschyrställ, spegel, anslagstavla, skrivtavla eller en kombination av dessa. Ridå ger en ombonad känsla då facken är pressad formfilt, ljusgrå eller antracit och som ger en viss ljudabsorberande effekt. Ramen är scenen där tidskriften framträder från den textila ridån.

UTFÖRANDE

Ramen tillverkas i ek, björk, standardfärger och vitpigmenterad ek. Facken i ljusgrå eller antracit filt. Artikelnummer bestämmer framsidans utförande och baksidan betecknas med x. Utförande ska väljas bland filt ljusgrå eller antracit, spegel, trä, eller whiteboard. Samtliga ryggar är magnetiska där ett visst antal magneter ingår.

TILLBEHÖR

Aluminiumlist för märkning och extra magneter.

ANGE VID BESTÄLLNING

Artikelnummer, vid val av filtack ange färg, välj baksida och utförande på ram.

Ridå is a magazine rack, a brochure stand, a mirror, a writing board – or a combination of all these functions. Ridå contributes to creating a cosy feeling with its pockets in pressed felt – light grey or anthracite – that helps to absorb and reduce background noise. The magazines or brochures peep out from behind the textile panels like faces from behind a curtain.

EXECUTION

The frame is made of oak, birch, standard colors and white glazed oak. Felt pockets in light grey or anthracite color. The item number determines the front and back design is denoted by x and design will be chosen from felt light grey or anthracite, mirror, wood or whiteboard.

ACCESSORIES

Aluminium ledge and extra magnets.

WHEN ORDERING, PLEASE ENTER

Item number, choice of pocket in felt note colors and choice of back, execution of frame.



TRÄSLAG WOOD



STANDARDFÄRGER STANDARD COLORS



VITPIGMENT WHITE GLAZED



FILT FELT



ARTIKLAR ITEMS

Artikelnummer bestämmer framsida. X = välj baksida.
Item number determines the front. X = choose back

- (1) F=Filt ljusgrå eller antracit
Felt light grey or anthracite
- (2) S=Spegel
Mirror
- (3) T=Trä
Wood
- (4) W=Whiteboard
- (5) Endast filtack ljusgrå eller antracit
Only felt pocket light grey or anthracite

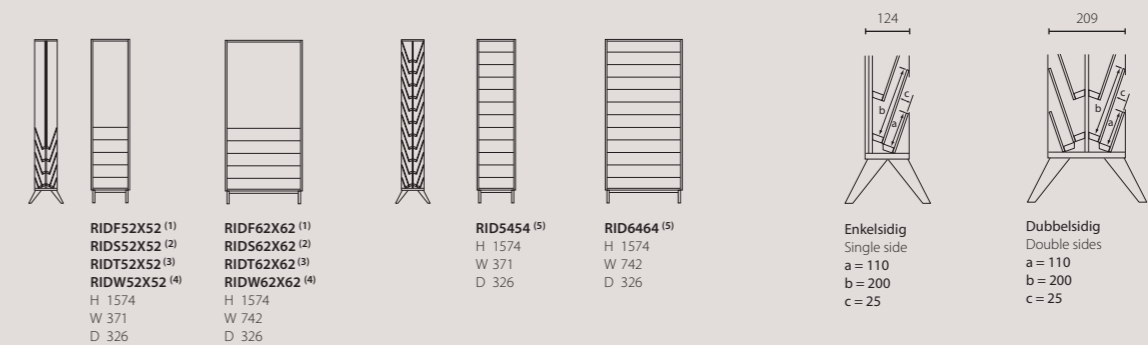
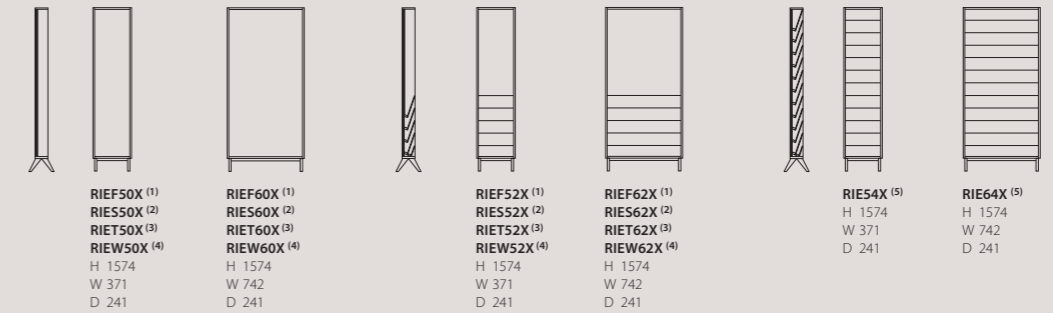

TILLBEHÖR ACCESSORIES



Aluminium list längd 70 mm
Aluminium ledge length 70 mm

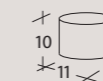

FRM1
Magnet Magnets

FUNKTION FUNCTION





FRONT LIST LEDGE	198
FRONT PLANT	202
FRONT HYLLA SHELF	203
FRONT PANEL	204
FRONT FÖRVARING STORAGE	208
FRONT FRISTÅENDE FREE STANDING	210
FRONT MONTERSKÅP DISPLAY CABINET	213
FRONT TAVLA BOARD	214

FRONT

DESIGN SKALA DESIGN/LASSE PETERSSON LENNART NOTMAN, 2004-2012

Front presenterades år 2004 som ett enkelt rakt tidskriftsställ som skruvas i vägg. Under årens lopp har Front vuxit och blivit ett omfattande exponeringssystem bestående av tidskrifts-, magasin-, och tavellist, hylla, klädhängare, glaslåda för växter, dekorationer eller exponering, tavla för pappersark eller affisch, panel med olika funktioner som skrivtavla, anslagstavla, spegel, tidskrifts- och broschyrställ, förvaring för extra tidskrifter/broschyrer, monterskåp och fristående skärm. Fördelen med Front är att du kan möblera med samma produkt för olika användningsområde. Front möbleras i hotell, i väntrum, i arbets-, konferens- och lunchrum, skolor, museum, bibliotek, ambassader, hemma i kök, hall eller i sovrum.

Front was presented in 2004 as a simple straight magazine strip that is screwed into the wall. Over the years, the Front has grown into a extensive display system consisting of periodicals, magazine, and picture moldings, shelves, hangers, glass planter, decorations or display, plate for paper or poster panel with various features like whiteboard, bulletin board, mirror, magazine and brochure racks, storage for extra magazines/brochures, both cabinets and freestanding screen. The advantage of the Front display system is that you can decorate with the same product for different applications. Front is furnished in hotels, in waiting rooms, in work, conference, canteens, schools, museums, libraries, embassies, at home in the kitchen, hallways or bedrooms.

FRONT LIST LEDGE

UTFÖRANDE

Består av rak eller vinklad list i massiv ek, björk, standardfärger, standardbetsar på ek och vitpigmenterad ek. Ytbehandling klarlack. Skruvas på vägg. Härdat klarglas i höjderna 32 mm (ej för vinklad list), 150 mm (=A5) och 230 mm (=A4). Finns även i plexiglas mot tillägg. Specialmått och andra utförande efter förfrågan. Listerna används för exponering av tidning, magasin, broschyr, tavla, plansch, fotografi.

TILLBEHÖR

Avdelare i massiv trä som sätts på glaset för indelning i fack.

ANGE VID BESTÄLLNING

Artikelnummer, längd på list, höjd på glas och utförande.

CERTIFIKATIONERT/TESTER

Möbelfakta.

EXECUTION

Straight or slope ledge in solid oak, birch, standard colors, standard stains on oak and white glazed oak. Finish clear lacquer. Secured directly to the wall. Tempered clear glass in height 32 mm (not for sloping ledge), 150 mm (=A5) and 230 mm (=A4) comes as standard. Plexi glass made-to-measure sizes other types of wood, colors and surface treatment are available on request. Ledges are used for display of magazines, leaflets, posters, photos.

ACCESSORIES

Dividers in solid wood that slot on top of the glass fronts to divide each shelf into compartments.

WHEN ORDERING, PLEASE ENTER

Item number, length of ledge, height of glass and execution.

CERTIFICATIONS/TESTS

Möbelfakta.

ARTIKLAR ITEMS

*Längd Length 250, 500, 1000, 1500, 2000 mm

GH=Glashöjd Glass height

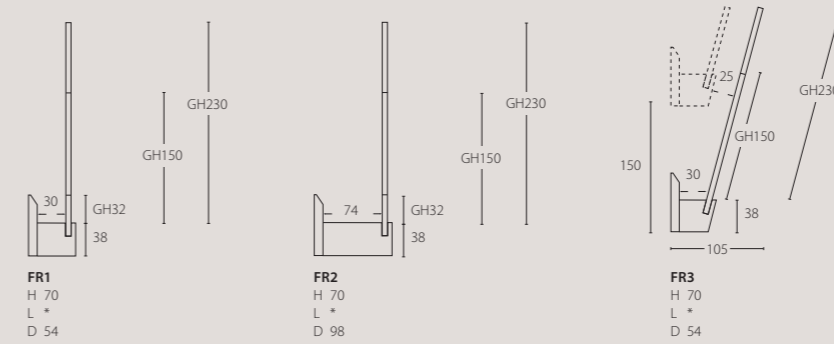

TILLBEHÖR ACCESSORIES

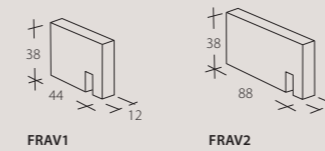

TRÄSLAG WOOD STANDARDFÄRGER STANDARD COLORS STANDARDBETSER STANDARD STAINS VITPIGMENT WHITE GLAZED



Exponeringslist Display ledge FR3 100 L 1000 H 230 | Bord Table CROSS | Pall Stool PASTILLO



FRONT Hylla Shelf FRH5 L 1500 | FRONT List Ledge FR1 L 1500 GH 150 | FRONT Plant FR2V L 1500+FRGLT250 | Bord Table CAP CA3 60 | Pall Stool SHELL SHP70T

FRONT PLANT

UTFÖRANDE

Består av rak list i djup 98 mm som skruvas i vägg. I spåret sätts en glaslåda i vit eller transparent glas i längd 500 mm. Listen är i massiv ek, björk, standardfärger, standardbetser på ek och vitpigmenterad ek. Ytbehandling klarlack. Glaslådan kan användas för växter, ljus, dekorationer eller som exponering.

ANGE VID BESTÄLLNING

Artikelnummer, utförande på list och glaslåda.

EXECUTION

The glass planter, 500 mm long in clear or white glass, is used together with a 98 mm deep display ledge for a wall-mounting. Display ledge of solid wood in oak, birch, standard colors, standard stains on oak and white glazed oak. Finish clear lacquer. Use Front plant for floral decorations, or as the basis for all sorts of other decorative displays.

WHEN ORDERING, PLEASE ENTER

Item number, length of ledge and execution of ledge and glass box.

FRONT HYLLA SHELF

UTFÖRANDE

Massiv ek, björk, standardfärger, standardbetser på ek och vitpigmenterad ek. Samtliga hyllor skruvas rakt in i vägg, djup 250 mm förstärks även med dold konsol. Specialmått och andra utförande efter förfrågan.

ANGE VID BESTÄLLNING

Artikelnummer, längd och utförande.

EXECUTION

Solid oak, birch, standard colors, standard stains on oak and white glazed oak. All sizes are secured directly to the wall. The 250 mm deep shelf is reinforced with a hidden bracket. Special sizes and other finishes upon request.

WHEN ORDERING, PLEASE ENTER

Item number, length and execution.



ARTIKLAR ITEMS

*Längd Length 500, 1000, 1500, 2000 mm

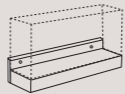

FR2V List Ledge
H 70
L *
D 98



FR2V L 500, FRGLT250



FR2V L 500, FRGLV250

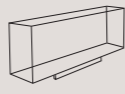

FRGLT250
H 150
L 500
D 88

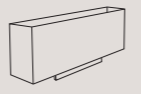

FRGLV250
H 150
L 500
D 88



ARTIKLAR ITEMS

* Längd/Maxbelastning Length/Max load
L 250/8 kg, L 500/10 kg, L 1000/15 kg, L 1500/20 kg, L 2000/25 kg

**Längd/Maxbelastning Length/Max load
L 250/10 kg, L 500/20 kg, L 1000/30 kg, L 1500/40 kg, L 2000/50 kg

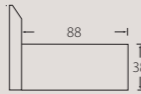

FRH2
H 70
L *
D 98



FRH3
H 70
L *
D 160

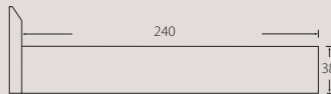

FRH5
H 70
L **
D 250

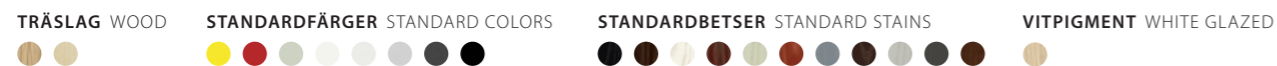

FRONT PANEL

UTFÖRANDE

Front panel används som tidskrifts-, broschyrställ, spegel, anslagstavla, skrivtavla eller en kombination av dessa. Rygg finns att välja mellan raka eller vinklade lister, magnetisk whiteboard inklusive ett antal magneter, Bulletin Board 2204, klädd i tyg Europost från Gabriel och spegel. Specialmått och andra utförande efter förfrågan. Panelen hängs på vägg med metallist. Listerna i massivt trä och rygg i MDF av faner i ek, björk, standardfärger*, standardbetsar på ek* och vitpigmenterad ek. Ytbehandling klarlack. Härdad klarglas i höjderna 32, 150 (=A5) or 230 (=A4) mm. Som tillägg finns plexiglas. Istället för glas till magnetisk whiteboard eller anslagstavla kan man välja 15 mm hög träavslut.

* Observera! För rygg i magnetisk whiteboard och Bulletin Board 2204 finns kantlist endast i trä, svart eller vit.

TILLBEHÖR

Avdelare i massiv trä som sätts på glasets för indelning i fack. Extra magneter till whiteboard.

ANGE VID BESTÄLLNING

Artikelnummer, glashöjd, färgnummer på tyget Europost och utförande.

CERTIFIKATIONER/TESTER

Möbelfakta.

EXECUTION

Front panel is a magazine rack, a brochure stand, a mirror, a writing and noticeboard – or a combination of all these functions. You can choose the back of straight or sloping ledge, magnetic whiteboard included some magnets, Bulletin Board 2204, covered in any color of fabric Europost from Gabriel and mirror. Special sizes and other finishes upon request. It is secured to the wall using a metal rail. The ledges in solid wood and back in MDF of veneer in oak, birch, standard colors*, standard stains* on oak and white glazed oak. Finish clear lacquer. Tempered clear glass in height 32, 150 (=A5) or 230 (=A4) mm as standard and plexi glass upon request. Instead of glass for magnetic whiteboard and notice board you can choose of 15 mm wood end.

* Note! Edge of magnetic whiteboard and Bulletin Board 2204, on back, is only available in wood, black or white.

ACCESSORIES

Dividers in solid wood that slot on top of the glass fronts to divide each shelf into compartments.

WHEN ORDERING, PLEASE ENTER

Item number, height of glass, color of Europost, execution.

CERTIFICATIONS/TESTS

Möbelfakta.



ARTIKLAR ITEMS

- (1) B= Bulletin Board 2204
Bulletin Board 2204
- (2) K= Klädd i tyg Europost
Covered in fabric Europost
- (3) S= Spegel
Mirror
- (4) T= Träpanel med lister
Wood panel incl. ledges
- (5) W= Magnetisk whiteboard
Magnetic whiteboard

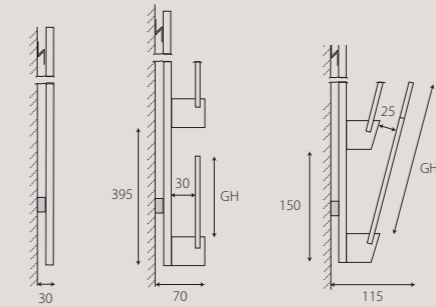

RAK LIST STRAIGHT LEDGE
GH = Glashöjd 32, 150, 230 mm eller träavslut 15 mm för anslagstavla och whiteboard.
GH = Glass height 32, 150, 230 mm or wood end 15 mm for pin-, and whiteboard.

VINKLAD LIST SLOPING LEDGE
GH = Glashöjd Glass height 150, 230 mm

Höjd Hight 800 mm

FRB2540 (1) FRK2540 (2) FRS2540 (3) FRW2540 (5) H 800 W 250 D 30	FRB5040 (1) FRK5040 (2) FRS5040 (3) FRW5040 (5) H 800 W 500 D 30	FRB10040 (1) FRK10040 (2) ----- FRW10040 (5) H 800 W 1000 D 30	FRB2541 (1) FRK2541 (2) FRS2541 (3) FRW2541 (5) H 800 W 250 D 70	FRB5041 (1) FRK5041 (2) FRS5041 (3) FRW5041 (5) H 800 W 500 D 70	FRB10041 (1) FRK10041 (2) ----- FRW10041 (5) H 800 W 1000 D 70
FRT2542 (4) H 800 W 250 D 70	FRT5042 (4) H 800 W 500 D 70	FRT10042 (4) H 800 W 1000 D 70	FRT2544 (4) H 800 W 250 D 115	FRT5044 (4) H 800 W 500 D 115	FRT10044 (4) H 800 W 1000 D 115

Höjd Hight 1140 mm

FRB2560 (1) FRK2560 (2) FRS2560 (3) FRW2560 (5) H 1140 W 250 D 30	FRB5060 (1) FRK5060 (2) FRS5060 (3) FRW5060 (5) H 1140 W 500 D 30	FRB10060 (1) FRK10060 (2) ----- FRW10060 (5) H 1140 W 1000 D 30	FRB2561 (1) FRK2561 (2) FRS2561 (3) FRW2561 (5) H 1140 W 250 D 70	FRB5061 (1) FRK5061 (2) FRS5061 (3) FRW5061 (5) H 1140 W 500 D 70	FRB10061 (1) FRK10061 (2) ----- FRW10061 (5) H 1140 W 1000 D 70
FRB2562 (1) FRK2562 (2) FRW2562 (5) H 1140 W 250 D 115	FRB5062 (1) FRK5062 (2) FRW5062 (5) H 1140 W 500 D 115	FRB10062 (1) FRK10062 (2) FRW10062 (5) H 1140 W 1000 D 115	FRT2563 (4) H 1140 W 250 D 70	FRT5063 (4) H 1140 W 500 D 70	FRT10063 (4) H 1140 W 1000 D 70
FRT2566 (4) H 1140 W 250 D 115	FRT5066 (4) H 1140 W 500 D 115	FRT10066 (4) H 1140 W 1000 D 115			

ARTIKLAR ITEMS

- (1) B=Bulletin Board 2204
Bulletin Board 2204
- (2) K=Klädd i tyg Europost
Covered in fabric Europost
- (3) S=Spiegel
Mirror
- (4) T=Träpanel med lister
Wood panel incl. ledges
- (5) W=Magnetisk whiteboard
Magnetic whiteboard

Höjd Height 1550 mm

 <p>FRB2590 (1) FRK2590 (2) FRS2590 (3) FRW2590 (5) H 1550 W 250 D 30</p>	 <p>FRB5090 (1) FRK5090 (2) FRS5090 (3) FRW5090 (5) H 1550 W 500 D 30</p>	 <p>FRB10090 (1) FRK10090 (2) ----- FRW10090 (5) H 1550 W 1000 D 30</p>	 <p>FRB2591 (1) FRK2591 (2) FRS2591 (3) FRW2591 (5) H 1550 W 250 D 70</p>	 <p>FRB5091 (1) FRK5091 (2) FRS5091 (3) FRW5091 (5) H 1550 W 500 D 70</p>	 <p>FRB10091 (1) FRK10091 (2) ----- FRW10091 (5) H 1550 W 1000 D 70</p>
 <p>FRB2593 (1) FRK2593 (2) FRS2593 (3) FRW2593 (5) H 1550 W 250 D 115</p>	 <p>FRB5093 (1) FRK5093 (2) FRS5093 (3) FRW5093 (5) H 1550 W 500 D 115</p>	 <p>FRB10093 (1) FRK10093 (2) FRS10093 (3) FRW10093 (5) H 1550 W 1000 D 115</p>	 <p>FRT2594 (4) H 1550 W 250 D 70</p>	 <p>FRT5094 (4) H 1550 W 500 D 70</p>	 <p>FRT10094 (4) H 1550 W 1000 D 70</p>
 <p>FRT2599 (4) H 1550 W 250 D 115</p>	 <p>FRT5099 (4) H 1550 W 500 D 115</p>	 <p>FRT10099 (4) H 1550 W 1000 D 115</p>			

TILLBEHÖR ACCESSORIES

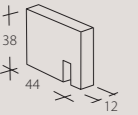

FRAV1



FRM1 Magnet Magnets



FRAV1



FRAV1



Tidskriftsställ Magazine shelf FRT5044 | Anslagstavla Pinboard FRK10041 | Bord Table CROSS | Pall Stool Shell | Hylla Shelf Cavetto



Magnetisk Whiteboard FRW5041 | Bord Table BUFF | Fåtölj Easy chair Swedese

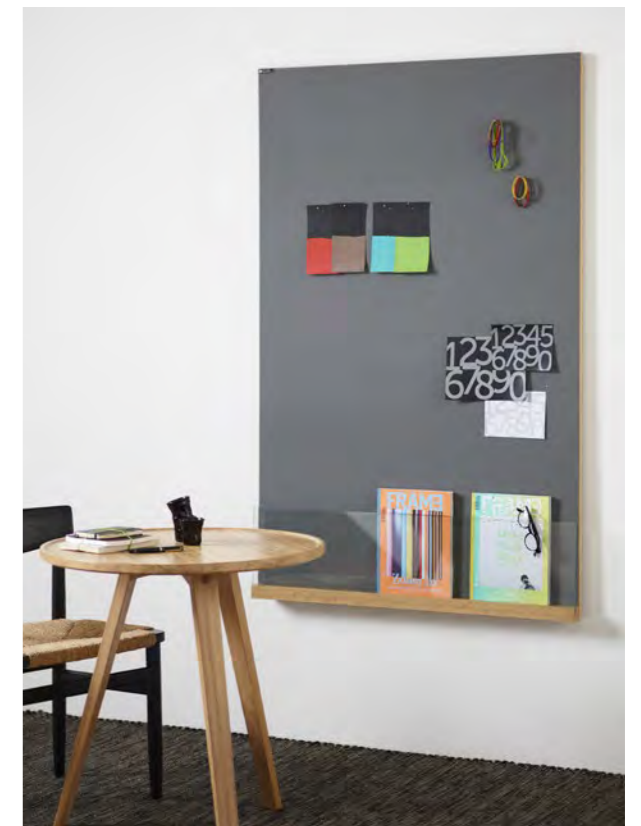

Anslagstavla Pinboard FRB10091 | Bord Table MILL

FRONT FÖRVARING STORAGE

UTFÖRANDE

Ryggen i trä med monterade raka eller vinklade lister för tidningar, broschyrer och magasin. Bakom finns det utrymme för extra förvaring. Lister är i massiv trä och rygg i MDF av faner i ek, björk, standardfärger, standardbetser på ek och vitpigmenterad ek. Ytbehandling klarlack. Härdad klarglas i höjd 230 mm. Som tillägg finns plexiglas. Förvaringen hängs på vägg med metallist. Specialmått och andra utförande efter förfrågan.

TILLBEHÖR

Avdelare i massiv trä som sätts på glaset för indelning i fack.

ANGE VID BESTÄLLNING

Artikelnummer och utförande.

EXECUTION

Back of wood with straight or sloping ledges for magazines and brochures. Behind extra storage spaces. It is secured to the wall using a metal rail. Ledges in solid wood and back in MDF veneer of oak, birch, standard colors, standard stains on oak and white glazed oak. Finish clear lacquer. Tempered clear glass in height 230 mm (=A4) as standard. Plexi glass, special sizes and other finishes upon request.

ACCESSORIES

Dividers in solid wood that slot on top of the glass fronts to divide each shelf into compartments.

WHEN ORDERING, PLEASE ENTER

Item number and execution.



ARTIKLAR ITEMS

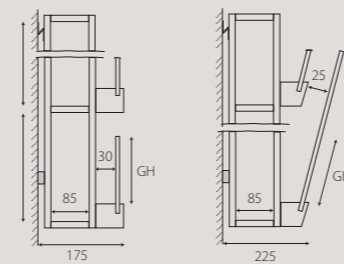
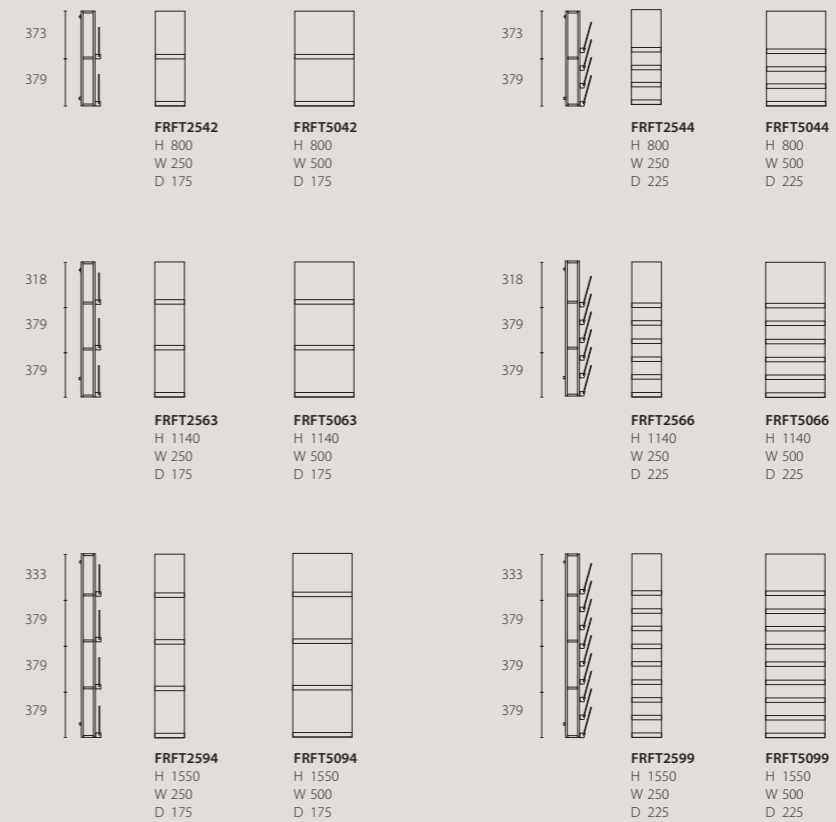

GH=Glashöjd Glass height 230 mm

TILLBEHÖR ACCESSORIES

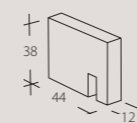

FRAV1



FRAV1



FRAV1

- TRÄSLAG WOOD STANDARDFÄRGER STANDARD COLORS STANDARDBETSER STANDARD STAINS VITPIGMENT WHITE GLAZED

FRONT FRISTÅENDE FREE STANDING

UTFÖRANDE

Front fristående finns i följande tre kombinationer.

1. Utan lister med rygg i Bulletin Board 2204 eller magnetisk whiteboard inklusive magneter.
2. Tidskriftsställ med raka eller vinklade lister monterade på en eller båda sidor av ryggen.
3. Kombination med raka eller vinklade lister med rygg i trä, Bulletin Board 2204 eller magnetisk whiteboard inklusive magneter.

Härdat klarglas i höjderna 150 (=A5) och 230 (=A4) mm. Mot tillägg finns plexiglas. Utförande foten och lister är massivt trä i ek, björk, standardfärger*, standardbetser* på ek och vitpigmenterad ek. Ytbehandling klarlack. Specialmått och andra utförande efter förfrågan.

*Observera: För rygg i magnetisk whiteboard och Bulletin Board 2204 finns kantlist endast i trä, svart eller vit.

TILLBEHÖR

Infrästa hjul i foten. Extra magneter till whiteboard. Avdelare i massivt trä som sätts på glaset för indelning i fack.

ANGE VID BESTÄLLNING

Artikelnummer, glashöjd och utförande.

CERTIFIKATIONER/TESTER

Möbelfakta

EXECUTION

Front free standing comes in three different combinations.

1. Without ledges with back in Bulletin Board 2204 or magnetic whiteboard incl. magnets.
2. As magazine shelf with straight or slope ledges on both sides of back.
3. Combination of straight or sloping ledges and back in wood, Bulletin Board 2204 or magnetic whiteboard included magnets.

Tempered clear glass in height 150 (=A5) and 230 (=A4) mm as standard. Plexi glass upon request. Base and ledges are in solid wood of oak, birch, standard colors*, standard stains* on oak and white glazed oak. Finish clear lacquer. Special sizes and other finishes upon request.

* Note! Edge of magnetic whiteboard and Bulletin Board 2204, on back, is only available in wood, black or white.

ACCESSORIES

Invisible castors, extra magnets for whiteboard, dividers in solid wood that slot on top of the glass fronts to divide each shelf into compartments.

WHEN ORDERING, PLEASE ENTER

Item number, glass height and execution.

CERTIFICATIONS/TESTS

Möbelfakta



TRÄSLAG

WOOD



STANDARDFÄRGER

STANDARD COLORS



STANDARDBETSER

STANDARD STAINS



VITPIGMENT

WHITE GLAZED



BULLETIN BOARD



ARTIKLAR ITEMS

(1) B = Bulletin Board 2204
Bulletin Board 2204

(2) T = Träpanel med lister
Wood panel included ledges

(3) W = Magnetisk whiteboard
Magnetic whiteboard

Höjd Height 1300 mm



FRDB2560⁽¹⁾
FRDW2560⁽³⁾
H 1300
W 250
D 360



FRDB5060⁽¹⁾
FRDW5060⁽³⁾
H 1300
W 500
D 360



FRDB10060⁽¹⁾
FRDW10060⁽³⁾
H 1300
W 1000
D 360



FREB2561⁽¹⁾
FREW2561⁽³⁾
H 1300
W 250
D 360



FREB5061⁽¹⁾
FREW5061⁽³⁾
H 1300
W 500
D 360



FREB10061⁽¹⁾
FREW10061⁽³⁾
H 1300
W 1000
D 360



FREB2566⁽¹⁾
FRET2566⁽²⁾
FREW2566⁽³⁾
H 1300
W 250
D 360

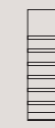

FREB5066⁽¹⁾
FRET5066⁽²⁾
FREW5066⁽³⁾
H 1300
W 500
D 360

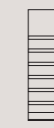

FREB10066⁽¹⁾
FRET10066⁽²⁾
FREW10066⁽³⁾
H 1300
W 1000
D 360



FREB2563⁽¹⁾
FRET2563⁽²⁾
FREW2563⁽³⁾
H 1300
W 250
D 360



FREB5063⁽¹⁾
FRET5063⁽²⁾
FREW5063⁽³⁾
H 1300
W 500
D 360



FREB10063⁽¹⁾
FRET10063⁽²⁾
FREW10063⁽³⁾
H 1300
W 1000
D 360



FRDT2566⁽²⁾
H 1300
W 250
D 360



FRDT5066⁽²⁾
H 1300
W 500
D 360

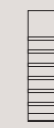

FRDT10066⁽²⁾
H 1300
W 1000
D 360



FRDT2563⁽²⁾
H 1300
W 250
D 360

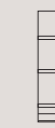

FRDT5063⁽²⁾
H 1300
W 500
D 360



FRDT10063⁽²⁾
H 1300
W 1000
D 360



95

ARTIKLAR ITEMS

(1) B = Bulletin Board 2204
Bulletin Board 2204

(2) T = Träpanel med lister
Wood panel included ledges

(3) W = Magnetisk whiteboard
Magnetic whiteboard

Höjd Hight 1750 mm

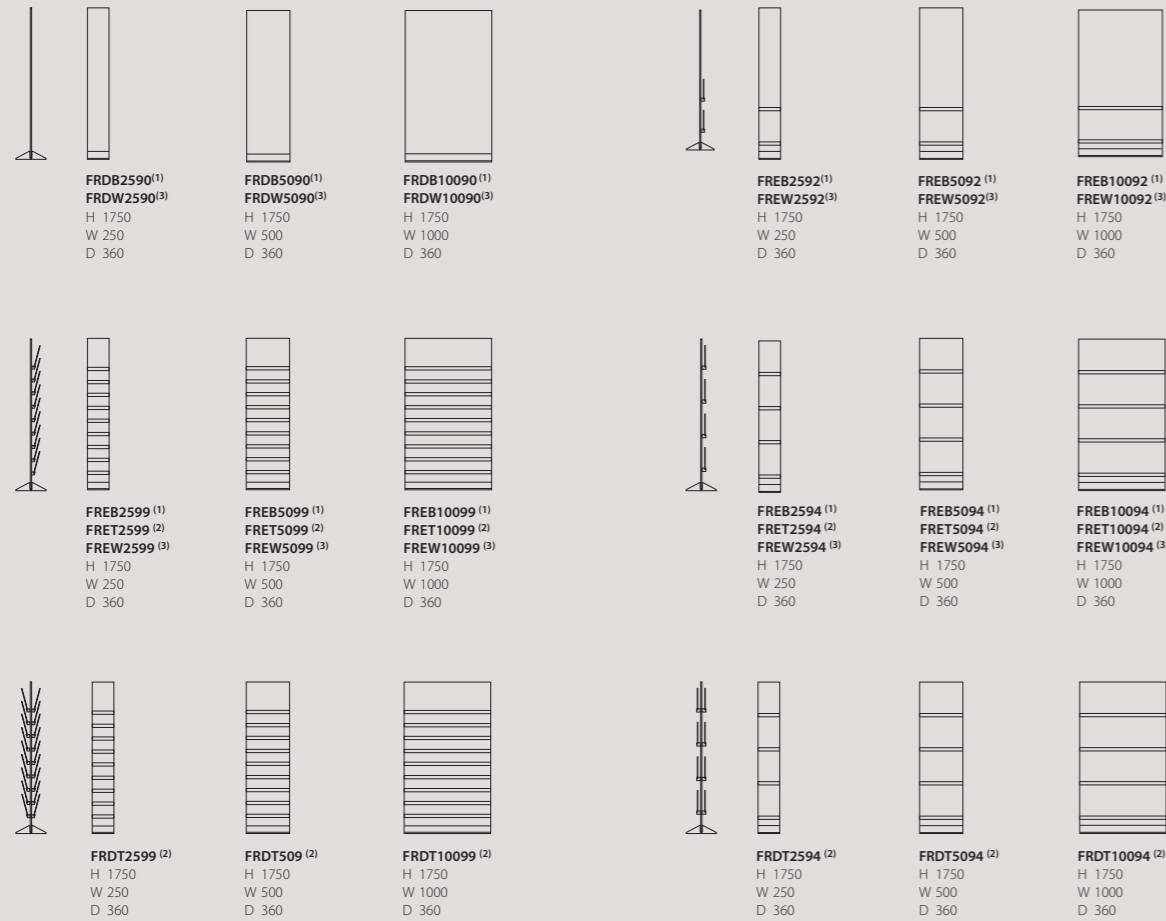

TILLBEHÖR ACCESSORIES



FRONT MONTERSKÅP DISPLAY CABINET

UTFÖRANDE

Skjutdörrar i härdat glas, två flyttbara glashyllplan och LED belysning. Träslagen är ek, björk, standardfärger, standardbetser på ek och vitpigmenterad ek. Ytbehandling klarlack. Specialmått och andra utförande efter förfrågan.

TILLBEHÖR

Förnicklat lås.

ANGE VID BESTÄLLNING

Artikelnummer och utförande.

EXECUTION

Sliding doors in tempered glass, two adjustable glass shelves and LED light. Comes in oak, birch, standard colors, standard stains on oak and white glazed oak. Finish clear lacquer. Special sizes and other finishes upon request.

ACCESSORIES

Lock in nickelplated.

WHEN ORDERING, PLEASE ENTER

Item number and execution.

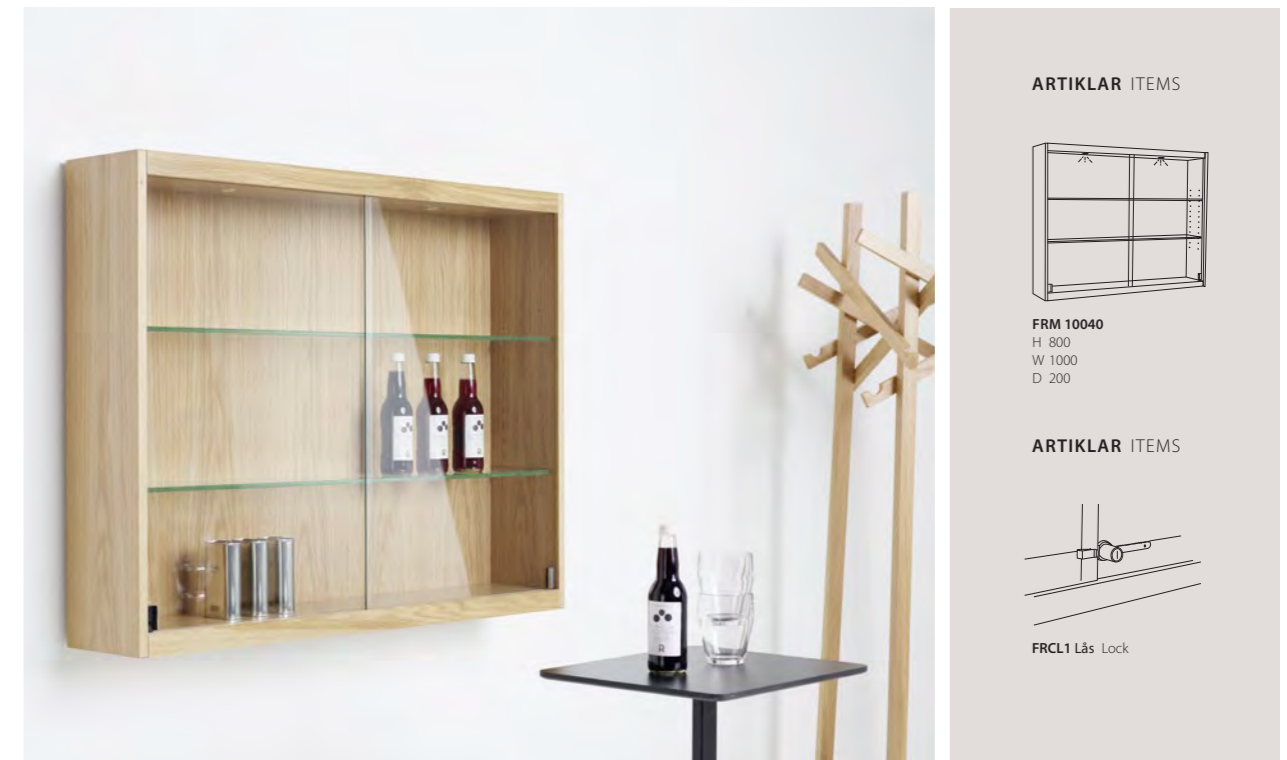

ARTIKLAR ITEMS

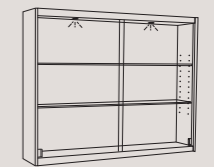

FRM 10040
H 800
W 1000
D 200

ARTIKLAR ITEMS

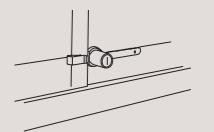

FRCL1 Lås Lock



FRONT TAVLA BOARD

DESIGN SKALA DESIGN/LASSE PETERSSON LENNART NOTMAN, 2007

UTFÖRANDE

Används som skylt eller där du snabbt kan byta papper för olika meddelande, fotografier eller vill exponera en affisch. List och glas har tunnare dimensioner än övriga Front. Front tavla består av liggande och stående A4 och A3 som skruvas direkt på vägg. Alternativt är ett antal liggande och stående A4 som är monterat på en träpanel. På ryggen finns ett grepp som gör det enkelt att snabbt byta papper. Panel och affischtavla hängs på vägg med metallist. List i massivt trä och rygg i MDF av faner i ek, björk, standardfärger, standardbetseter på ek och vitpigmenterad ek. Ytbehandling klarlack. Härdad klarglas som standard. Mot tillägg finns plexiglas. Specialmått och andra utförande efter förfrågan.

ANGE VID BESTÄLLNING

Artikelnummer och utförande.

EXECUTION

Wall-mounted board for use as the backing for a sign or for displaying messages and changing them quickly and easily. Front display boards are available in A4 and A3 portrait and landscape formats, secured directly to the wall. The ledge and glass are slightly thinner than in the rest of the Front range. Alternatively, a number of landscape and portrait A4 which is mounted on a wood panel. On the back there is a handle which makes it easy to change document. Panel and billboard is mounted on the wall with a metal suspension strip. Ledge in solid wood and back in MDF veneer of oak, birch, standard colors, standard stains on oak and white glazed oak. Finish clear lacquer. Tempered clear glass as standard and plexi glass upon request. Special sizes and other finishes upon request.

WHEN ORDERING, PLEASE ENTER

Item number and execution.

ARTIKLAR ITEMS

(1) Mått affisch Dimension poster 700x500 mm

(2) Mått affisch Dimension poster 1000x700 mm

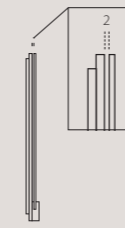

FR521
H 335
W 210
D 27



FR529
H 248
W 297
D 27

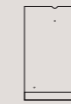

FR629
H 458
W 297
D 27



FR642
H 335
W 420
D 27



FR750⁽¹⁾
H 776
W 500
D 38



FR770⁽²⁾
H 1076
W 700
D 38

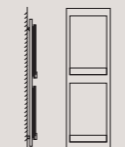

FRTL2542
H 800
W 250
D 55



FRTL5044
H 800
W 500
D 55

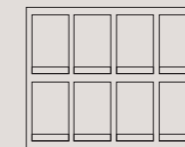

FRTL10048
H 800
W 1000
D 55

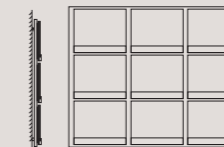

FRTL10049
H 800
W 1000
D 55



TRÄSLAG WOOD STANDARDFÄRGER STANDARD COLORS STANDARDBETSESR STANDARD STAINS VITPIGMENT WHITE GLAZED

PROVER SAMPLES

Alla produkter finns ej i alla olika utförande. För mer information se under respektive produkt.
Tänk även på att de tryckta proverna kan skilja sig i färg, struktur och nyans jämfört med levererad produkt.

All products are not available in all different versions. For more information please see under actual product.
Also keep in mind that the printed samples can differ in color, texture and shades compared with delivered product.

TRÄSLAG WOOD

Ytbehandling är klarlack i glansvärde 18, halvmatt. Alternativa ytbehandlingar olja, olja + lack kan erbjudas.
Treated with clear lacquer in a no. 18 semi-matt finish. Other available finishes are oil or oil + lacquer.



STANDARDFÄRGER STANDARD COLORS

Glansvärde 35, halvblank. Alternativa färger kan erbjudas enligt NCS-skalan.
Semi-gloss no. 35. Other colors are available in accordance with the NCS color system.

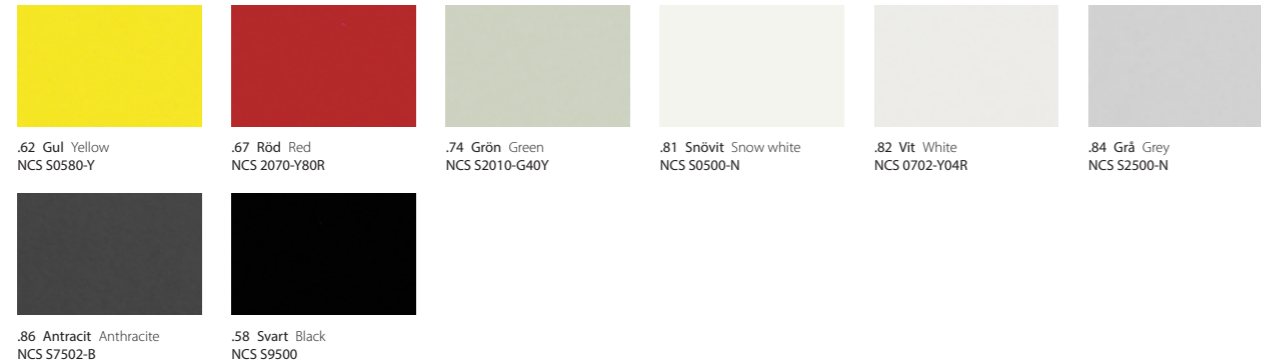

STANDARDBETSER STANDARD STAINS

Bets på ek eller ask om inget annat anges. Topplack är klarlack i glansvärde 18, halvmatt. Specialbets enligt insänt prov kan erbjudas.
Stain on oak or ash if not otherwise specified. Top coat of clear lacquer in a no. 18 semi-matt finish. Specialist stains in accordance with samples sent to us are also available.

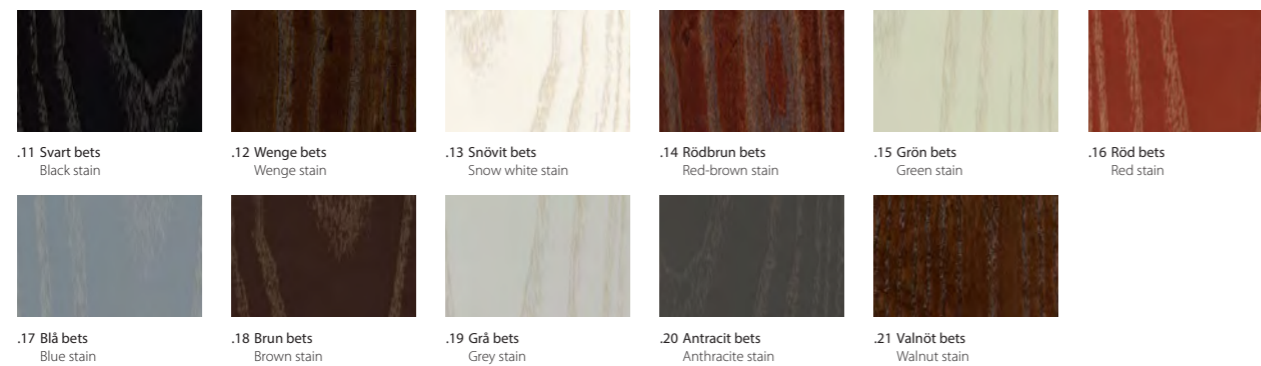

VITPIGMENT WHITE GLAZED

Vitpigment på ek eller ask om inget annat anges. Topplack är klarlack i glansvärde 18, halvmatt.
White glazed on oak or ash if not otherwise specified. Top coat of clear lacquer in a no. 18.



LAMINAT LAMINATE

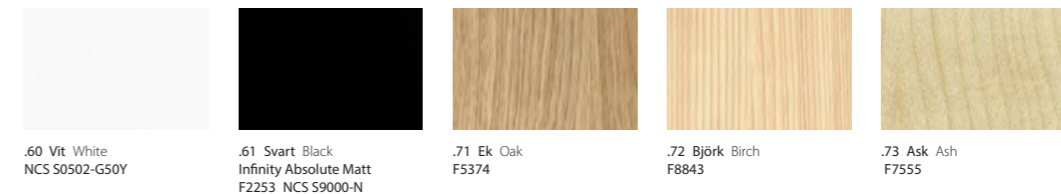

DESKTOP

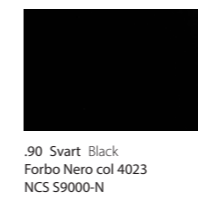

FILT FELT



KABELGENOMFÖRING CABLE SLOT



TKB7
Ø 115 mm
Två eluttag. Lock borstat rostfritt stål. Två meters kabel. Gäller för SE, NO, DK, FIN, DE, NL.
Two electrical. Brushed stainless lid. Two meters cable. For SE, NO, DK, FIN, DE, NL.

Bord Table
Cap, Rollo, Tailor, Thinner, Trippo, Woodwork bord table, Ypsilon. Endast rektangulära skivor till Bouquet, Cross, Locus, Woodwork pelarbord. Only for rectangular tops to Bouquet, Cross, Locus, Woodwork pedestal table.



TKB10
Ø 115 mm
Ett eluttag. Två USB laddare. Lock borstat rostfritt stål. Två meter kabel. Gäller för SE, NO, DK, FIN, DE, NL.
One electrical. Two USB charging. Brushed stainless lid. Two meters cables. For SE, NO, DK, FIN, DE, NL.

Bord Table
Cap, Rollo, Tailor, Thinner, Trippo, Woodwork bord table, Ypsilon. Endast rektangulära skivor till Bouquet, Cross, Locus, Woodwork pelarbord. Only for rectangular tops to Bouquet, Cross, Locus, Woodwork pedestal table.



TKB11
Powerdot Mini. Ett eluttag svart. 1,5 m kabel. Gäller för SE, NO, DK, FIN, DE, NL.
Powerdot Mini. One electrical black. 1,5 m cable. For SE, NO, DK, FIN, DE, NL.

Bord Table
Cap, Rollo, Tailor, Thinner, Trippo, Woodwork bord table, Ypsilon. Endast rektangulära skivor till Bouquet, Cross, Locus, Woodwork pelarbord. Only for rectangular tops to Bouquet, Cross, Locus, Woodwork pedestal table.



TKB12
Powerdot Mini. USB laddare inkl. Två portar, svart. 1,5 m kabel. Gäller för SE, NO, DK, FIN, DE, NL.
Powerdot Mini. USB charging incl. two ports, black. 1,5 m cable. For SE, NO, DK, FIN, DE, NL.

Bord Table
Cap, Rollo, Tailor, Thinner, Trippo, Woodwork bord table, Ypsilon. Endast rektangulära skivor till Bouquet, Cross, Locus, Woodwork pelarbord. Only for rectangular tops to Bouquet, Cross, Locus, Woodwork pedestal table.



TKB15C
Ø 160, D 105
Kabelgenomföring med elbrunn. Lösa lock. Exkl. eluttag. Placeras i skiva ovanför pelare Ø 350 mm.
Cable slot with box. For socket and leads. Loose covers. Excl. electrical equipment. Placed on top above pedestal Ø 350 mm.

Bord Table
Cap



TKB16C
Ø 270, D 105
Kabelgenomföring med elbrunn. Lösa lock. Exkl. eluttag. Placeras i skiva ovanför pelare Ø 490 mm.
Cable slot with box. For socket and leads. Loose covers. Excl. electrical equipment. Placed on top above pedestal Ø 490 mm.

Bord Table
Cap



TKB4WW L 282 W 127 D 130
TKB14WW L 402 W 127 D 130

Bord Table
Woodwork bord table



Kabelgenomföring med elbrunn inkl. 12 mm svart MDF botten. Lösa lock. Exkl. eluttag.
Cable slot with box, for socket and leads incl. 12 mm black MDF bottom. Loose covers. Excl. electrical equipment.



TKB15WW
L 600 W 140 D 130
Bord Table
Woodwork bord table



Axessline Duo60II från Kondator. Lock i metall. Svart, vit eller silver. Inkl. 12 mm svart MDF botten. Exkl. eluttag.
Axessline Duo60II from Kondator. Metal lid col. black, white, silver. Incl. 12 mm black MDF bottom. Excl. electrical equipment.



TKB4
Kabelgenomföring med elbrunn. Lösa lock. Cable slot with box. For socket and leads. Loose covers.

Bord Table
Tailor, Thinner, Trippo. Endast rektangulära skivor till Bouquet, Cross, Locus, Ypsilon, Woodwork Pelarbord. Only for rectangular tops to Bouquet, Cross, Locus, Ypsilon, Woodwork pedestal table.

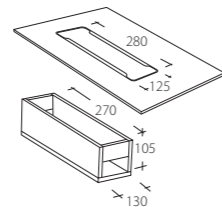

TKB5
Kabelgenomföring. Cable slot.
Bord Table
Thinner

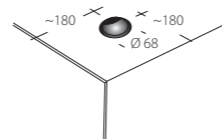

VÅRDA DIN MÖBEL

En möbel är en kär investering som ska kunna användas under lång tid. Därför måste den skötas omsorgsfullt och underhållas regelbundet. På vår hemsida får du tips om hur du ska sköta dina möbler för att de ska hålla sig fräscha och få en fin patina allt eftersom de blir äldre.

Läs mer på www.karl-andersson.se/om-ka/skötseled

LÅNG HÅLLBARHET

Varje möbel som tillverkas hos oss har en slutanvändare som väntar. Då går det inte att försöka fuska och göra avkall på kvaliteten. Alla våra drygt 35 medarbetare har en yrkes stolthet, är väl medvetna om vikten av noggrannhet och är skickliga yrkesmän och kvinnor. Alla inblandade i produktionen vet vem som har gjort vad på vilken möbel. Spårbarheten är därför fullständig och kvaliteten är garanterat den högsta möjliga.

VACKER TIDLÖSHET

I vårt sortiment finns möbler som formgavs redan 1955 och som fortfarande är efterfrågade av kunder i hela världen. Det är bevis på tidlös design. De formgivare och medarbetare som vi samarbetar har en hög medvetenhet för den känsla och de ledord som Karl Andersson & Söner står för: trygghet, kvalitet och enkelhet. En möbel från oss ska ha det lilla extra och kunna tala för sig själv.

GENOMTÄNKT ÅTERBRUK

Vill du renovera din möbel är du välkommen att kontakta oss så kan vi hjälpa dig eller ge tips hur du ska gå till väga. Har den ingen plats i ditt hem eller kontor längre, så överväg gärna att sälja den till någon annan eller till en secondhandbutik. Du kanske kan skänka den till en hjälporganisation. Sista utvägen är att slänga den. Sök då information i din hemkommun för att få kunskap om hur de vill att du ska sortera de olika materialen som finns i din möbel.

TAKE CARE OF YOUR FURNITURE

A piece of furniture is a dear investment you should be able to enjoy decade after decade. That's why it makes good sense to spend a little time maintaining and looking after it. On our web page you will find some tips on how to care for your furniture. That way, you can be sure it will stay looking fresh and acquire an attractive patina over the years.

Read more at www.karl-andersson.se/about-ka/furniture-care

DURABILITY AND SUSTAINABILITY

Each piece of furniture manufactured by us has an end user who is waiting. You cannot try to cheat and compromise quality. All of our 35 employees have a professional pride, are well aware of the importance of accuracy and are skilled professionals. Everyone involved in the production know who has done what on the furniture. Traceability is therefore complete and the quality is guaranteed to be the highest possible.

BEAUTIFUL TIMELESSNESS

Our range includes furniture designed in 1955 and still available in our catalog – A testament to timeless simplicity! The designers and collaborators with whom we work have a high level of awareness and attention to the ideals Karl Andersson & Söner stands for: Safety, Quality and Simplicity. Our furniture should always have that little extra and talk for themselves.

THOUGHTFUL RECYCLING

Want to freshen up your furniture, please contact us so we can help you or offer tips on how to go about it. If it has no place in your home any longer, consider to sell it to someone else or give it to thrift or a help organisation. Last resort is to throw it away. Look for information in your local community to see how they want you to sort the different materials.

2021 EDITION

Art Director: Hundrasvart Foto: Sam Sylvén, Jonas Sällberg, Studio Dittmer Copy: Thomas Hägertz Repro: Odd Studio, TMG Tabergs AB
Tryck: TMG Tabergs AB Papper omslag: Munken Lynx 240 g Papper inlaga: Munken Lynx 120 g
Art Director: Hundrasvart Photography: Sam Sylvén, Jonas Sällberg, Studio Dittmer Copy: Thomas Hägertz Repro: Odd Studio, TMG Tabergs AB
Print: TMG Tabergs AB Paper cover: Munken Lynx 240 g Paper inlay: Munken Lynx 120 g



HANDMADE IN HUSKVARNA. SINCE 1898.

Karl Andersson & Söner. Rosendalagatan 6, SE-561 34 Huskvarna, Sweden
+46 (0)36 13 25 30. info@karl-andersson.se

Showrooms

Studio B3. Barnhusgatan 3. Stockholm. +46 (0)8 21 42 31
Studio L6. Lasarettsgatan 6. Göteborg. +46 (0)31 13 83 90

karl-andersson.se

